

# BeoVision 10

Příručka

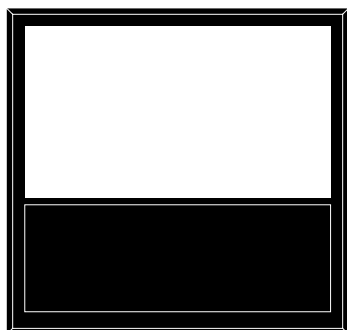

# Obsah

## **Přehled nabídek, 3**

Přehled nabídek na obrazovce.

## **Pohyb v nabídkách, 4**

Popis používání různých dálkových ovladačů k ovládní nabídek.

## **První nastavení, 5**

Popis nabídek, které se zobrazí po prvotním zapnutí televizoru.

## **Volba jazyka nabídek, 6**

Způsob výběru jazyka nabídek.

## **Nastavení poloh pro otáčení televizoru, 7**

Popis nastavení poloh pro otáčení motoricky poháněného stojanu.

## **Nastavení tuneru, 8**

Popis vypnutí vnitřního televizního tuneru nebo integrovaného modulu DVD-HD.

## **Zapojení, 9**

Popis, kam zapojit doplňková zařízení a jak připojit počítač nebo fotoaparát/kameru.

## **Registrace doplňkového videozařízení, 12**

Popis registrace připojeného zařízení v nabídce CONNECTIONS.

## **Konektory pro fotoaparát/kameru a sluchátka, 15**

Popis, jak sledovat digitální snímky na televizoru a jak připojit sluchátka.

## **Úprava naladěných televizních kanálů, 16**

Popis uspořádání pořadí, ve kterém se kanály zobrazují v seznamu kanálů, a jejich pojmenování nebo odstranění.

## **Opakované ladění nebo přidání kanálů, 19**

Popis postupu přidání nových kanálů nebo nového automatického ladění.

## **Nastavení reproduktorů – BeoVision 10-32, 20**

Popis připojení reproduktorů.

## **Nastavení reproduktorů – BeoVision 10-40/46, 21**

Popis, jak začlenit televizor do systému prostorového zvuku, včetně zapojení reproduktorů a jejich vyvážení.

## **Úprava nastavení obrazu a zvuku, 25**

Popis nastavení pro úpravu obrazu, basů, výšek atd. Používání herního režimu.

## **Každodenní používání kombinací reproduktorů – BeoVision 10-32, 28**

Popis přepínání mezi různými kombinacemi reproduktorů.

## **Každodenní používání kombinací reproduktorů – BeoVision 10-40/46, 29**

Popis přepínání mezi různými kombinacemi reproduktorů.

## **Nastavení automatického zapnutí nebo vypnutí televizoru, 30**

Popis nastavení automatického vypnutí televizoru nebo jeho začlenění do časovače přehrávání PLAY TIMER. Popis nastavení automatického přechodu do pohotovostního režimu a úspory elektrické energie.

## **Nastavení dálkového ovladače Beo4, 32**

Nastavení typu dálkového ovladače (s navigačním tlačítkem nebo bez) v televizoru.

## **Aktivace funkcí, 33**

Popis zadání aktivačního klíče a získání přístupu k doplňkovým funkcím.

## **HDMI Matrix, 34**

Popis nastavení v nabídce HDMI MATRIX.

## **Teletext, 36**

Popis ukládání oblíbených stránek teletextu jako stránek MEMO.

## **Ovládání jiných zařízení pomocí dálkových ovladačů Beo4 nebo Beo6, 37**

Popis ovládání připojených zařízení, jako jsou set-top boxy, přehrávače DVD atd., pomocí dálkového ovladače Bang & Olufsen.

## **Připojení a ovládání audiosystému, 39**

Popis připojení audiosystému k televizoru a ovládání integrovaného audio/videosystému.

## **Přenos zvuku a obrazu prostřednictvím technologie BeoLink, 42**

Popis připojení a ovládání propojeného systému.

## **Televizor v propojené místnosti, 44**

Postup nastavení a ovládání televizoru v propojené místnosti.

## **Dva televizory v jedné místnosti, 46**

Popis programování Option a ovládání dvou televizorů v jedné místnosti.

# Přehled nabídek

1.	2.	3.
TUNING	EDIT CHANNELS ADD CHANNELS AUTO TUNING MANUAL TUNING	FREQUENCY CHANNEL NO NAME FINE TUNE DECODER TV SYSTEM SOUND
SLEEP TIMER		
PLAY TIMER	TIMER	
OPTIONS	CONNECTIONS	AV1-AV6 HDMI EXPANDER LINK TUNING
	TUNER SETUP	TV TUNER DVB HD
	SOUND	ADJUSTMENT SPEAKER TYPE SPEAKER DISTANCE* SPEAKER LEVEL* SOUND SYSTEM*
	PICTURE	BRIGHTNESS CONTRAST COLOUR TINT HOR. SIZE VERT. SIZE HOR. POSITION VERT. POSITION GAME MODE
	STAND POSITIONS	VIDEO AUDIO STANDBY STAND ADJUSTMENT
	DTV PLAY TIMER	MODE GROUP
	STANDBY SETTINGS	AUTO STANDBY POWER SAVING
	BEO4 SETTING	NAVIGATION BUTTON NO NAVIGATION BUTTON
	FEATURE ACTIVATION	
	MENU LANGUAGE	

\*Dostupné pouze u BeoVision 10-40/46.

# Pohyb v nabídkách

## Dálkový ovladač Beo4 s navigačním tlačítkem



Pokud máte dálkový ovladač Beo4 s navigačním tlačítkem a televizor je nastaven pro použití s tímto ovladačem, viz strana 32, pohyb středového tlačítka nahoru, dolů, vlevo a vpravo slouží k posunu v nabídkách. Volby a nastavení v nabídkách potvrdíte stiskem středového tlačítka.

Při zapnutém televizoru stiskem tlačítka **MENU** otevřete nabídku TV SETUP.

Stiskem tlačítka **BACK** procházíte nabídkami zpět. Stiskem a podržením tlačítka **BACK** nabídky ukončíte.

Pokud je televizor nastaven pro použití s ovladačem bez navigačního tlačítka, musíte použít „hvězdicová“ tlačítka k posunu nahoru, dolů, vlevo a vpravo v nabídkách a následně středové tlačítko k potvrzení voleb a nastavení v nabídkách.

## Dálkový ovladač Beo4 bez navigačního tlačítka



Pokud máte dálkový ovladač Beo4 bez navigačního tlačítka, musíte použít „hvězdicová“ tlačítka k posunu nahoru, dolů, vlevo a vpravo v nabídkách a následně středové tlačítko k potvrzení voleb a nastavení v nabídkách. Televizor musí být nastaven na použití s dálkovým ovladačem Beo4 bez navigačního tlačítka.

Při zapnutém televizoru stiskem tlačítka **MENU** otevřete nabídku TV SETUP.

Stiskem tlačítka **STOP** procházíte nabídkami zpět. Stiskem tlačítka **EXIT** nabídky ukončíte.

## Beo6

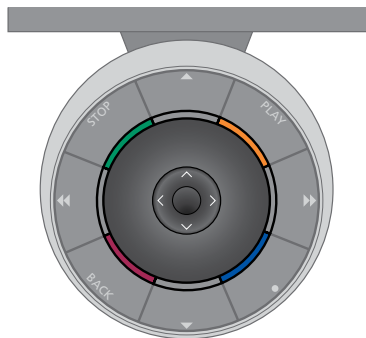

Pokud televizor ovládáte dálkovým ovladačem Beo6, v nabídkách se posunujete pohyby středového tlačítka nahoru, dolů, vlevo a vpravo. Volby a nastavení v nabídkách potvrdíte stiskem středového tlačítka.

Při zapnutém televizoru stiskem tlačítka **Menu** otevřete nabídku TV SETUP.

Stiskem tlačítka **BACK** procházíte nabídkami zpět.

Stiskem a podržením tlačítka **BACK** nabídky ukončíte.

Pokud je váš dálkový ovladač Beo6 nastaven na používání bez navigačního tlačítka, stiskem tlačítka **STOP** se vrátíte v nabídkách zpět a stiskem tlačítka **BACK** nabídky ukončíte.

Nezapomeňte, že po přidání nových zařízení do vašeho systému by měl být dálkový ovladač Beo6 znovu nakonfigurován.

Televizor lze ovládat i pomocí dálkového ovladače Beo5, a to podobně jako pomocí ovladače Beo6.

# První nastavení

Postup nastavení se aktivuje pouze při prvním zapojení televizoru do elektrické sítě a jeho zapnutí. Jste vedeni řadou automatických nabídek, kde musíte zaregistrovat připojená dodatečná zařízení, například reproduktory.

Pokud budete chtít nastavení později změnit, můžete otevřít stejné nabídky a aktualizovat nastavení. Pamatujte, že v nabídce SOUND musíte nastavit typy a vzdálenosti reproduktorů.

## Pořadí nabídek je při prvním nastavení následující

MENU LANGUAGE ... Slouží k výběru jazyka obrazovkových nabídek. Text na obrazovce se mění, když přecházíte z jednoho jazyka na druhý.

STAND ADJUSTMENT ... Slouží k nastavení maximálního úhlu pro otáčení televizoru. Tlačítka ◀ a ▶ slouží k otáčení televizoru a k omezení pohybu stojanu.

STAND POSITIONS ... Slouží k nastavení předvolených poloh televizoru. Další informace o nabídce STAND POSITIONS najdete [na straně 7](#).

TUNER SETUP ... Slouží k vypnutí televizního tuneru nebo DVB tuneru, [viz strana 8](#).

STANDBY SETTINGS ... Televizor lze nastavit na přepnutí do pohotovostního režimu po určité době nečinnosti. Můžete rovněž zapnout/vypnout funkci úspory energie, [viz strana 31](#).

CONNECTIONS ... Vyberte typ zařízení, který jste připojili do každého konektoru, použité konektory, název produktu a název zdroje. Další informace o nabídce CONNECTIONS najdete [na straně 9](#).

CHECK AERIAL CONNECTION ... Tato zpráva se zobrazí poté, když vypnete televizní tuner.

AUTO TUNING ... Po zaregistrování připojeného zařízení se na obrazovce zobrazí nabídka automatického ladění kanálů. Stiskem **středového** tlačítka zahájíte automatické ladění. Televizor naladí všechny dostupné kanály. Další informace o ladění televizních kanálů najdete [na straně 19](#).

SPEAKER TYPE ... Slouží k výběru připojených reproduktorů, jsou-li připojeny. Další informace najdete [na straně 20](#).

SPEAKER DISTANCE ... Slouží k nastavení vzdálenosti (v metrech) ke každému z reproduktorů ve vašem uspořádání (pouze BeoVision 10-40/46).

SPEAKER LEVEL ... Slouží k nastavení úrovně hlasitosti každého reproduktoru ve vašem uspořádání (pouze BeoVision 10-40/46).

ADJUSTMENT ... Slouží k nastavení basů, hlasitosti, výšek atd.

DVB SETUP ... Pokud je zapnutý tuner DVB-HD, zobrazí se nabídka DVB SETUP. Další informace najdete v samostatné příručce DVB-HD.

*Další informace o tom, kam připojit doplňkové zařízení, naleznete v kapitole o připojovacích panelech v rychlém průvodci.*

# Volba jazyka nabídek

Jazyk nabídek, který jste zvolili při prvním nastavení svého televizoru, lze kdykoliv změnit.

Jakmile zvolíte jazyk nabídek, všechny nabídky a zprávy na displeji se zobrazují v tomto jazyce.

Jazyk obrazovkových nabídek můžete zvolit prostřednictvím nabídky TV SETUP. Text na obrazovce se mění, když přecházíte z jednoho jazyka na druhý.

- > Otevřete nabídku TV SETUP a vyberte OPTIONS.
- > Stiskem **středového** tlačítka otevřete nabídku OPTIONS a vyberte položku MENU LANGUAGE.
- > Stiskem **středového** tlačítka otevřete nabídku MENU LANGUAGE.
- > Navigačními tlačítky nahoru/dolů se přesuňte na požadovaný jazyk.
- > Stiskem **středového** tlačítka potvrďte svou volbu.
- > Stiskem tlačítka **BACK** se vrátíte do předchozích nabídek. Stiskem a podržením tlačítka **BACK** nabídky ukončíte.



# Nastavení poloh pro otáčení televizoru

Televizor je vybaven volitelným motoricky poháněným stojanem, který lze ovládat dálkovým ovladačem.

Televizor lze naprogramovat i tak, že se při každém zapnutí automaticky otočí do vaší oblíbené sledovací polohy. Může se otočit do jiné polohy, když například posloucháte připojené rádio, a po vypnutí se může otočit zpět do pohotovostní polohy.

Televizor lze rovněž otočit ručně.

**POZNÁMKA!** Informace o prvním nastavení motoricky poháněného stojanu najdete v rychlém průvodci.

Vyberte si jednu polohu pro zapnutí televizoru, jednu pro režim zvuku a jednu pro vypnutí televizoru.

- > Otevřete nabídku TV SETUP a vyberte OPTIONS.
- > Stiskem **středového** tlačítka otevřete nabídku OPTIONS a vyberte položku STAND POSITIONS.
- > Stiskem **středového** tlačítka otevřete nabídku STAND POSITIONS.
- > Stiskněte **středové** tlačítko pro nastavení polohy VIDEO.
- > Tlačítka **◀▶** otočte televizor a nastavte jej do sledovací polohy.
- > Stiskem **středového** tlačítka polohu uložíte.

*Uložení polohy stojanu pro zapnutí zvukového zdroje pomocí televizoru ...*

- > Vyberte AUDIO.
- > Stiskněte **středové** tlačítko pro nastavení polohy AUDIO.
- > Tlačítka **◀▶** otočte televizor do požadované polohy.
- > Stiskem **středového** tlačítka polohu uložíte.

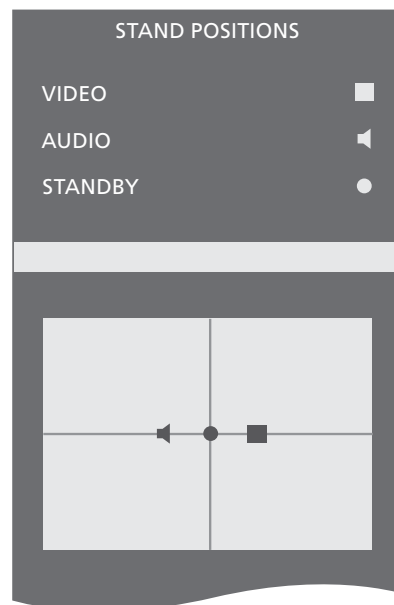

*Uložení polohy stojanu pro vypnutí a pohotovostní režim televizoru ...*

- > Vyberte STANDBY.
- > Stiskněte **středové** tlačítko pro nastavení polohy STANDBY.
- > Tlačítka **◀▶** otočte televizor do požadované polohy.
- > Stiskem **středového** tlačítka polohu uložíte.
- > Během prvního nastavení stiskněte **zelené** tlačítko a pokračujte v prvním nastavení, jinak ...
- > ...stiskněte a podržte tlačítko **BACK** pro ukončení nabídek.

## Nastavení tuneru

Pokud vypnete televizní tuner, můžete tlačítkem TV zapnout DVB tuner. Pokud vypnete DVB tuner, můžete tlačítkem DTV zapnout připojenou periferní jednotku.

### *Vypnutí integrovaného tuneru ...*

- > Otevřete nabídku TV SETUP a vyberte OPTIONS.
- > Stiskem **středového** tlačítka otevřete nabídku OPTIONS a vyberte položku TUNER SETUP.
- > Stiskem **středového** tlačítka otevřete nabídku TUNER SETUP a vyberte položku TV TUNER.
- > Stiskem navigačního tlačítka vlevo nebo vpravo přepínáte mezi nastavením ON nebo OFF.
- > Vyberte DVB HD.
- > Stiskem navigačního tlačítka vlevo nebo vpravo přepínáte mezi nastavením ON nebo OFF.
- > Stiskem **středového** tlačítka uložíte nastavení, nebo ...
- > ... stiskem a podržením tlačítka **BACK** ukončíte nabídky bez uložení.

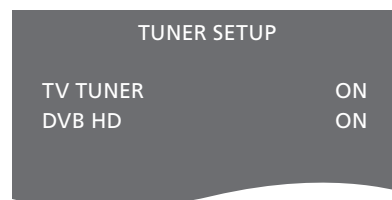



# Zapojení

Připojovací panel televizoru umožňuje zapojení vstupních signálních kabelů a řady doplňkových zařízení, jako je videorekordér nebo propojený audiosystém Bang & Olufsen.

Jakékoli zařízení připojené k těmto konektorům musí být registrováno v nabídce CONNECTIONS. Další informace najdete [na straně 12](#).

Než k televizoru připojíte jakékoli zařízení, nezapomeňte televizor odpojit od síťového napájení.

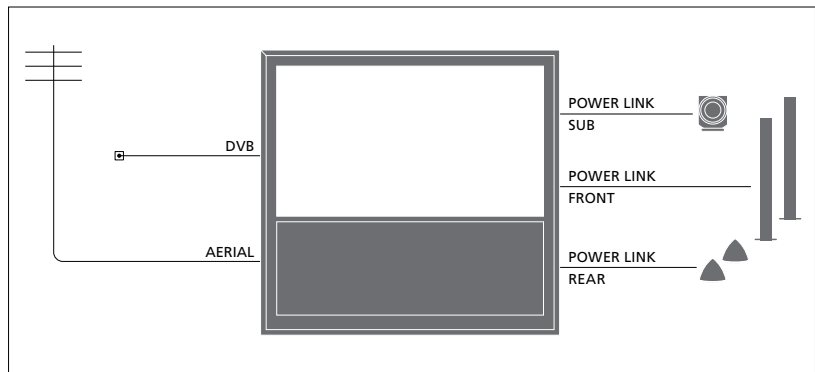

Uspořádání BeoVision 10-40/46

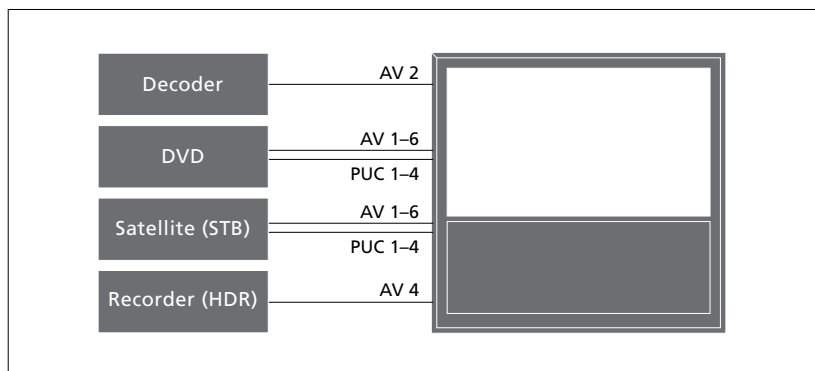

Existují určitá omezení týkající se typů zařízení, které lze připojit ke konektorům.

Zařízení s výstupem VGA lze připojit a zaregistrovat pouze ke konektoru AV3.

Obrázky výše jsou uvedeny pouze jako příklady.

Pokud k systému BeoVision 10-32 připojíte reproduktory Power Link i subwoofer, subwoofer se musí připojit do televizoru a reproduktory do subwooferu. Připojit lze pouze přední reproduktory. Další informace najdete [na straně 20](#).

## Infračervený typ

V nabídkách AV můžete vybrat, jak bude připojeno zařízení ovládané periferní řídicí jednotkou (PUC). Na výběr máte PLUG (kabel) a IR (IR Blaster).

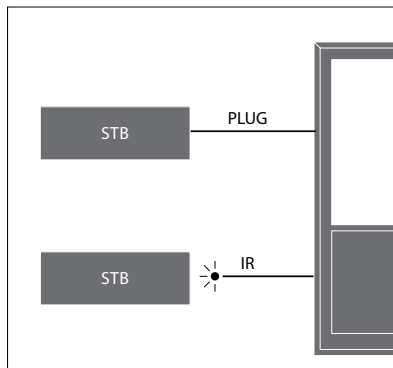

**Infračervené vysílače:** Chcete-li pomocí dálkového ovladače Bang & Olufsen ovládat zařízení, která společnost Bang & Olufsen nevyrobí, připojte infračervený vysílač ke každému zařízení. Každý vysílač připojte do odpovídajícího konektoru označeného PUC na hlavním připojovacím panelu.

## Modul DVB

Modul CA je čtečka karet pro vaši kartu Smart Card, která dekóduje kódované signály vysílané poskytovatelem programu.

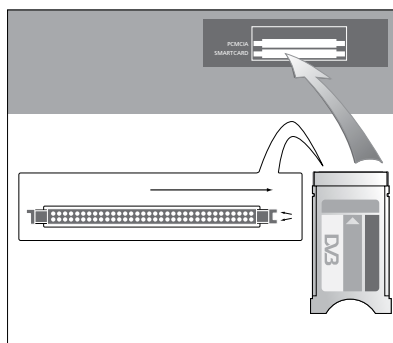

Modul CA má jednu vyčnívající hranu na jedné straně a na druhé straně dvě vyčnívající hrany. Strana se dvěma hranami musí směřovat nahoru.

Při vkládání karty musí zlaté kontakty čipu vždy směřovat od obrazovky.

### **Zapojení a používání počítače**

**DŮLEŽITÉ!** Před připojením počítače k televizoru odpojte televizor, počítač a veškerá zařízení připojená k počítači od síťového napájení.

#### *Připojení počítače k televizoru ...*

- > Použijte příslušný druh kabelu a připojte jeden konec k výstupnímu konektoru DVI, VGA nebo HDMI na vašem počítači a druhý konec ke konektoru VGA nebo HDMI na televizoru.
- > Pro poslech zvuku z počítače na reproduktorech připojených k televizoru použijte vhodný kabel a připojte zvukový výstup počítače do konektorů R–L nebo SPDIF na televizoru.
- > Připojte televizor, počítač a všechna zařízení připojená k počítači do elektrické sítě. Počítač musí být připojen k uzemněné síťové zásuvce, která je v souladu s technickými údaji v dokumentaci k počítači.

*Pokud jste počítač připojili ke konektoru VGA na televizoru, musíte počítač zaregistrovat ke konektoru AV3 v nabídce CONNECTIONS. Počítač připojený ke konektoru HDMI lze zaregistrovat pro libovolný konektor AV nebo skupinu konektorů.*

### **Zobrazení obrazu počítače na televizní obrazovce**

Obraz počítače lze zobrazit na televizní obrazovce pomocí dálkového ovladače.

#### *Zobrazení obrazu počítače ...*

- > Stiskněte tlačítko LIST, navigačním tlačítkem nahoru nebo dolů zobrazte na displeji dálkového ovladače Beo4 položku PC a stiskem středového tlačítka zobrazíte obraz počítače. Poté můžete pracovat s počítačem obvyklým způsobem. (Beo6: Stiskněte PC.)

Informace o připojení fotoaparátu/kamery k televizoru najdete [na straně 15](#).

# Registrace doplňkového videozařízení

Připojíte-li k televizoru doplňkové videozařízení, je třeba příslušné zařízení zaregistrovat v nabídce CONNECTIONS.

Pokud je televizor nastavován poprvé, televizor detekuje některá zařízení připojená v danou chvíli. Při prvním nastavení se na obrazovce automaticky zobrazí nabídka CONNECTIONS pro registraci připojených zařízení, která nejsou detekována televizorem automaticky. Pokud připojujete zařízení později, musíte toto zařízení zaregistrovat v nabídce CONNECTIONS.

## Jaká zařízení jsou připojena?

Registrace zařízení připojeného k televizoru umožňuje jeho ovládání pomocí dálkového ovladače.

- > Otevřete nabídku TV SETUP a vyberte OPTIONS.
- > Stiskem **středového** tlačítka otevřete nabídku OPTIONS. Nabídka CONNECTIONS je již označená.
- > Stiskem **středového** tlačítka otevřete nabídku CONNECTIONS.
- > Navigačním tlačítkem nahoru nebo dolů přepínáte mezi různými skupinami konektorů: AV1, AV2, AV3, AV5, AV6, HDMI EXPANDER a HDMI MATRIX, je-li k dispozici.
- > Stiskněte **středové** tlačítko a zaregistrujte připojený typ zařízení pro označenou skupinu konektorů.
- > Navigačním tlačítkem nahoru nebo dolů přepínáte mezi konektory ve skupině.
- > Navigačním tlačítkem vlevo nebo vpravo zaregistrujete zařízení, které jste připojili k označenému konektoru.
- > Stiskněte **středové** tlačítko a vyberte zařízení ze seznamu na obrazovce.
- > Stiskem navigačního tlačítka vlevo nebo vpravo zobrazíte seznamy pro ostatní typy zařízení.
- > Stiskem navigačního tlačítka nahoru nebo dolů nebo číselným tlačítkem označte název zařízení a stiskem **středového** tlačítka jej zaregistrujete.
- > Stiskněte **zelené** tlačítko pro pojmenování zdroje. Nabídka pojmenování je nyní aktivována.
- > Navigačním tlačítkem nahoru a dolů vyhledáte jednotlivé znaky názvu.
- > Stiskem **středového** tlačítka název uložíte.

CONNECTIONS	
AV1	NONE
AV2	NONE
AV3	NONE
AV4	NONE
AV5	NONE
AV6	NONE
HDMI EXPANDER	NO
HDMI MATRIX	NO
LINK TUNING	

- > Při volbě zdroje se na televizní obrazovce zobrazí příslušné názvy.
- > Stiskem **středového** tlačítka otevřete nabídku AUTO STANDBY.
- > Navigačními tlačítky vlevo nebo vpravo zobrazte seznam možností připojeného zařízení pro jeho přepnutí do pohotovostního režimu.
- > Stiskem **středového** tlačítka vyberte možnost pohotovostního režimu.
- > Po dokončení nastavení pro jednu skupinu konektorů stiskněte **středové** tlačítko a vrátíte se do nabídky CONNECTIONS.
- > Opakujte postup pro každou skupinu konektorů.

*Pouze při prvním nastavení, kdy registrujete všechna připojená zařízení, stiskněte **zelené** tlačítko pro uložení nastavení.*

### Obsah nabídek AV1 – AV6 ...

SOURCE ... Výběr připojeného zdroje.

Vybraná možnost označuje, které tlačítka dálkového ovladače zdroj zapíná.

Například zdroj zaregistrovaný jako

V.MEM se zapne stiskem tlačítka **VMEM**.

Zdroj zaregistrovaný jako DTV2 se zapne stisknutím tlačítka **LIST**, následně navigačního tlačítka nahoru nebo dolů pro zobrazení DTV2 a potvrzením **středovým** tlačítkem. (Beo6: Stiskněte DTV2.)

Možnosti jsou následující:

NONE ... není-li připojeno žádné zařízení.

V.MEM ... pro připojený videorekordér nebo rekordér s pevným diskem. Pouze AV2–4.

DVD/DVD2 ... pro připojený přehrávač DVD nebo rekordér.

DTV2... pro ostatní zařízení, například set-top box.

DTV ... pro ostatní zařízení, například set-top box.

V.AUX2 ... pro ostatní zařízení, například herní video konzoli.

TV ... obsazeno televizním tunerem, pokud nevympnete oba tunery v nabídce TUNER SETUP.

PC ... pro připojený počítač.

DECODER ... pro připojený dekodér.

Seznamy zdrojů jsou rozděleny do 4 skupin: „stb“ jsou set-top boxy, „dvd“ jsou přehrávače DVD a rekordéry, „vmem“ jsou videorekordéry včetně rekordérů s pevným diskem, „other“ jsou např. počítače a mediální centra.

NAME ... Slouží k pojmenování registrovaného zdroje; zadaný název se zobrazí na obrazovce při aktivaci zdroje.

(AUTO SELECTION) ... Umožňuje automatický výběr zdroje připojeného ke konektoru AV5, jakmile televizor detekuje signál, za předpokladu, že v daný okamžik je televizor zapnutý. Možnosti jsou ON a OFF.

IR SOCKET ... Výběr IR konektoru použitého pro zdroj; možnosti jsou PUC1, PUC2, PUC3, PUC4 a NONE.

IR TYPE ... Výběr typu použitého infračerveného připojení. Možnosti jsou PLUG (pro kabelové připojení) a IR (pro připojení IR Blaster).

HDMI ... Označuje, zda je zařízení připojeno k televizoru pomocí konektorů HDMI, nebo nikoliv. Vyberte vhodný konektor: A, B nebo C.

(YPbPr) ... Označuje, zda je zařízení připojeno k televizoru pomocí konektorů YPbPr, nebo nikoliv. Možnosti jsou YES a NO. Vždy lze registrovat pouze v jedné z nabídek AV (AV2–AV4 nebo AV6).

(VGA) ... Označuje, zda je zařízení připojeno k televizoru pomocí konektoru VGA, nebo nikoliv. Možnosti jsou YES a NO.

S/P-DIF ... Výběr použitého připojení S/P-DIF. Možnosti jsou 1, 2 a NONE.

Expandér HDMI musí být vždy připojen do HDMI C, pokud je k dispozici, jinak do HDMI B. Po připojení expandéru HDMI budete mít k dispozici další konektory HDMI: C1, C2, C3 a C4.

I když je možné zaregistrovat zařízení pod libovolným typem zdroje, vybraný typ ovlivní způsob použití zdroje.

AV2		
SOURCE		NONE
NAME		.....
IR SOCKET		NONE
IR TYPE		NONE
HDMI		NONE
Y/Pb/Pr		NO
S/P-DIF		NONE

### Zdroje s vysokým rozlišením (HD) ...

Signály SD lze nahrávat i rozvádět do televizoru v propojené místnosti, avšak signály HD nikoliv.

Signály HD a SD připojte k televizoru. Vždy se použije nejlepší signál. Pokud není dostupný žádný signál HD, zobrazí se signál SD.

**POZNÁMKA!** Pokud je k televizoru připojeno další zařízení, nastavte možnost **POWER SAVING** na **OFF**. Další informace najdete [na straně 31](#).

**Možnosti pohotovostního režimu ...**

Při registraci zařízení od jiného výrobce než Bang & Olufsen můžete v nabídce CONNECTIONS vybrat rovněž jiné nastavení pohotovostního režimu STANDBY OPTIONS. To znamená, že můžete nastavit, kdy se připojené zařízení automaticky přepne do pohotovostního režimu.

***Možnosti jsou následující:***

OFF AT SOURCE CHANGE ... Zařízení se přepne do pohotovostního režimu ihned po výběru jiného zdroje.

OFF AT TV STANDBY ... Zařízení se přepne do pohotovostního režimu po přepnutí televizoru do pohotovostního režimu.

ALWAYS ON ... Televizor nepřepne zařízení do pohotovostního režimu, ale zařízení se může přepnout do pohotovostního režimu pomocí vlastního nastavení.

MANUAL CONTROL ... Zařízení lze zapínat/vypínat pouze dálkovým ovladačem. Další informace najdete [na straně 39](#).

# Konektory pro fotoaparát/kameru a sluchátka

Pro poslech televizního programu lze připojit sluchátka nebo můžete připojit videokameru a sledovat své vlastní záznamy na televizoru.

Sundejte kryt k získání přístupu ke konektorům pro fotoaparát/kameru a sluchátka. Kryt sundáte tak, že zatlačíte na jeho pravou nebo levou stranu a vyklopite jej.

## Konektory pro dočasná připojení

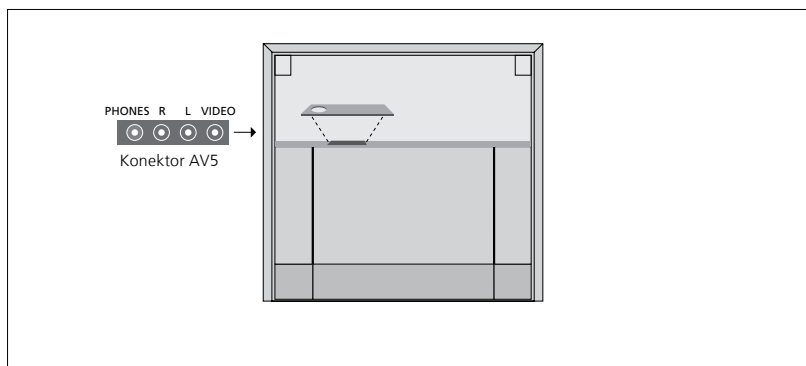

### PHONES

Do konektoru označeného PHONES můžete zapojit stereofonní sluchátka.

- Pokud není zvuk reproduktorů vypnutý, nastavení hlasitosti se ovládá u reproduktorů.
- Chcete-li ztlumit hlasitost sluchátek připojených k televizoru, stiskněte střed tlačítka  $\wedge \vee$ .
- Při ztlumených reproduktorech stiskem tlačítka  $\wedge$  nebo  $\vee$  nastavíte zvuk sluchátek.
- Chcete-li obnovit zvuk v reproduktorech, stiskněte střed tlačítka  $\wedge \vee$ .

*Poznámka! Dlouhodobý poslech při vysoké hlasitosti může způsobit poškození sluchu!*

### R – L

Připojení zvuku (pravý a levý zvukový kanál).

### VIDEO

Pro připojení video signálu.

*Obrázek znázorňuje umístění konektorů pro fotoaparát/kameru a sluchátka u systému BeoVision 10-32. Informace o umístění těchto konektorů u systému BeoVision 10-40/46 najdete v rychlém průvodci.*

### Prohlížení digitálních snímků na televizoru

Pro prohlížení fotografií zapojte fotoaparát/kameru do konektoru AV5 a zapněte televizor. Televizor automaticky rozpozná signál a vy si můžete na televizní obrazovce prohlížet fotografie nebo nahrávky.

### Výběr vstupu CAMERA pomocí dálkového ovladače Beo4 ...

> Stiskněte tlačítko LIST, navigačním tlačítkem nahoru nebo dolů zobrazte na displeji dálkového ovladače Beo4 položku CAMERA\* a stiskem středového tlačítka zobrazíte fotografie. (Beo6: Stiskněte CAMERA.)

\*Aby se na dálkovém ovladači Beo4 mohla zobrazit položka CAMERA, je nejprve nutné ji přidat do seznamu funkcí dálkového ovladače Beo4. Další informace najdete v příručce dodané s dálkovým ovladačem Beo4.

# Úprava naladěných televizních kanálů

Pokud automatické naladění všech kanálů neuložilo kanály na vámi preferovaná čísla stanic nebo nepojmenovalo automaticky všechny uložené kanály, můžete uspořádat pořadí kanálů a pojmenovat je podle své vlastní volby.

Pokud naladěné kanály vyžadují dodatečnou úpravu, jako je například jemné doladění, použijte nabídku MANUAL TUNING, [viz strana 18](#).

## Přesun, přejmenování nebo odstranění naladěných televizních kanálů

Po dokončení automatického ladění televizních kanálů se automaticky zobrazí nabídka EDIT CHANNELS, kde můžete naladěné televizní kanály přesunout a pojmenovat. Kterýkoliv nepotřebný naladěný televizní kanál můžete kdykoliv odstranit.

### Otevřete nabídku EDIT CHANNELS ...

- > Otevřete nabídku TV SETUP a vyberte TUNING.
- > Stiskem **středového** tlačítka otevřete nabídku TUNING a vyberte položku EDIT CHANNELS.
- > Stiskem **středového** tlačítka otevřete nabídku EDIT CHANNELS.

### Přesunutí naladěných televizních kanálů ...

- > V nabídce EDIT CHANNELS označte kanál, který chcete přesunout.
- > Navigačním tlačítkem vpravo přesuňte kanál mimo seznam.
- > Navigačním tlačítkem nahoru nebo dolů přesuňte kanál na požadované číslo kanálu.
- > Navigačním tlačítkem vlevo přesuňte kanál zpět do seznamu nebo nahradte kanál, který je na požadovaném čísle kanálu.
- > Nyní přesuňte kanál, který jste nahradili, na prázdné číslo kanálu nebo na již obsazené číslo a opakujte postup.
- > Po přesunu všech požadovaných kanálů stiskněte tlačítko **BACK** pro procházení nabídkami zpět nebo stiskněte a podržte tlačítko **BACK** pro ukončení nabídek.



**Pojmenování naladěných kanálů ...**

- > V nabídce EDIT CHANNELS označte kanál, který chcete pojmenovat.
- > Stiskněte **zelené** tlačítko pro pojmenování kanálu. Nabídka pojmenování je nyní aktivována.
- > Navigačním tlačítkem nahoru a dolů vyhledáte jednotlivé znaky názvu.
- > Mezi znaky se přesunujete navigačním tlačítkem vlevo a vpravo.
- > Stiskem **středového** tlačítka název uložíte.
- > V případě potřeby opakujte postup a pojmenujte další čísla kanálů.
- > Po pojmenování všech požadovaných kanálů stiskněte **středové** tlačítko pro potvrzení upraveného seznamu nebo stiskněte a podržte tlačítko **BACK** pro ukončení nabídek bez uložení.

**Odstranění naladěných kanálů ...**

- > V nabídce EDIT CHANNELS označte kanál, který chcete odstranit.
- > Navigačním tlačítkem vpravo přesuňte kanál mimo seznam.
- > Stiskněte **žluté** tlačítko pro odstranění kanálu.
- > Dalším stiskem **žlutého** tlačítka odstranění potvrdíte, nebo dvakrát stiskněte navigační tlačítko vlevo pro přesun kanálu zpět na seznam.
- > Po odstranění všech požadovaných kanálů stiskněte a podržte tlačítko **BACK** pro ukončení nabídek.



*Přesuňte kanál.*



*Pojmenujte kanál.*



*Odstraňte kanál.*

## Úprava naladěných kanálů

Televizní kanály můžete ukládat na vlastní čísla kanálů. Jemně doladíte příjem kanálu, označíte přítomnost kódovaných kanálů a vyberete odpovídající typy zvuku pro jednotlivé kanály.

- > Otevřete nabídku TV SETUP a vyberte TUNING.
- > Stiskem **středového** tlačítka otevřete nabídku TUNING a vyberte položku MANUAL TUNING.
- > Stiskem **středového** tlačítka otevřete nabídku TV MANUAL TUNING.
- > Navigačním tlačítkem nahoru nebo dolů se pohybuje mezi položkami v nabídce.
- > Navigačním tlačítkem vlevo a vpravo zobrazíte vaše volby pro každou položku.
- > Pokud zvolíte NAME, stiskněte **zelené** tlačítko pro zahájení postupu pojmenování. Navigačním tlačítkem nahoru a dolů zadáváte jednotlivé znaky názvu. Navigačním tlačítkem vlevo a vpravo se posunujete mezi znaky názvu.
- > Po dokončení úprav stiskněte **středové** tlačítko pro uložení nastavení.
- > Stiskem **středového** tlačítka uložíte upravený kanál.
- > Stiskem a podržením tlačítka **BACK** ukončíte všechny nabídky.

Zobrazí-li se v nabídce položka TV SYSTEM, před zahájením ladění zkontrolujte, zda je zobrazen správný vysílací systém:

B/G ... pro PAL/SECAM BG  
I ... pro PAL I  
L ... pro SECAM L  
M ... pro NTSC M  
D/K ... pro PAL/SECAM D/K

Pokud kanál vysílá ve dvou jazycích a vy chcete oba tyto jazyky používat, můžete kanál uložit dvakrát, pokaždé s jiným jazykem.

TV MANUAL TUNING	
FREQUENCY	217
CHANNEL NO.	7
NAME	DR 1
FINE TUNE	0
DECODER	OFF
TV SYSTEM	PAL/BG
SOUND	STEREO

*I když uložíte typ zvuku či jazyk duálního vysílání, typy zvuku lze při sledování určitého programu přesto přepínat.*

## Opakované ladění nebo přidání kanálů

Televizor umí televizní kanály vyhledávat automaticky.

V systému lze nastavit až 99 různých televizních kanálů s vlastním číslem a každému z nich přidělit jiný název.

Můžete naladit nové kanály, například když se přestěhujete, nebo znovu naladit dříve odstraněné kanály.

Ladíte-li kanály prostřednictvím nabídky ADD CHANNELS, dříve naladěné kanály zůstávají beze změny. Tato vlastnost umožňuje zachování názvů kanálů, jejich pořadí v televizním seznamu a případných zvláštních nastavení, která byla pro příslušné kanály uložena.

Všechny televizní kanály můžete znovu naladit spuštěním automatického ladění kanálů. Můžete také přidat nový kanál nebo aktualizovat naladěný kanál, který byl například přesunut vysílačem.

> Otevřete nabídku TV SETUP a vyberte TUNING.

> Stiskem **středového** tlačítka otevřete nabídku TUNING.

### **Opětovné ladění prostřednictvím automatického ladění ...**

> V nabídce TUNING vyberte položku AUTO TUNING.

> Stiskem **středového** tlačítka otevřete nabídku AUTO TUNING.

> Navigačním tlačítkem vpravo zahájíte automatické ladění.

> Po dokončení automatického ladění se zobrazí nabídka EDIT CHANNELS. Nyní můžete odebrat nebo pojmenovat kanály.

### **Přidání nových televizních kanálů ...**

> V nabídce TUNING vyberte položku ADD CHANNELS.

> Stiskem **středového** tlačítka otevřete nabídku ADD CHANNELS.

> Navigačním tlačítkem vpravo zahájíte ladění. Nové kanály se přidají automaticky, jakmile jsou nalezeny.

> Po dokončení ladění a přidání nových kanálů se zobrazí nabídka EDIT CHANNELS. Nyní můžete odebrat nebo pojmenovat kanály. Kurzor zvýrazní první nový kanál z těch, které byly přidány do seznamu.

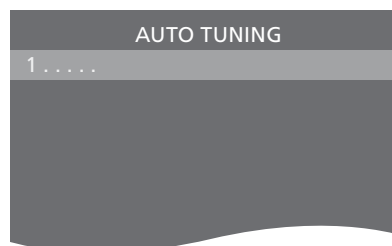

*POZNÁMKA! Pokud opětovně naladíte všechny televizní kanály, všechna dříve provedená nastavení kanálů zmizí!*

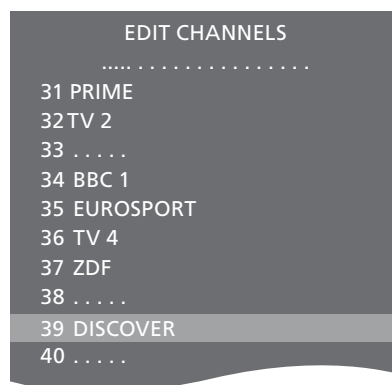

# Nastavení reproduktorů – BeoVision 10-32

V případě potřeby můžete k televizoru připojit reproduktory Power Link a subwoofer BeoLab. Můžete rovněž připojit pouze subwoofer nebo sestavu externích reproduktorů.

Pokud připojujete reproduktory i subwoofer, subwoofer se musí připojit do televizoru a reproduktory do subwooferu.

## Výběr typu reproduktorů

Před nastavováním reproduktorů zapněte televizor.

### Zaregistrování typu reproduktorů ...

- > Otevřete nabídku TV SETUP a vyberte OPTIONS.
- > Stiskem **středového** tlačítka otevřete nabídku OPTIONS a vyberte položku SOUND.
- > Stiskem **středového** tlačítka otevřete nabídku SOUND SETUP a vyberte položku SPEAKER TYPE.
- > Stiskem **středového** tlačítka otevřete nabídku SPEAKER TYPE a navigačním tlačítkem nahoru nebo dolů vyberte váš typ reproduktoru.
- > Navigačním tlačítkem vlevo nebo vpravo přepínáte mezi nastavením YES a NO.
- > Stiskem **středového** tlačítka uložíte nastavení, nebo stiskněte tlačítko **BACK** pro ukončení nabídky bez uložení.

SPEAKER TYPE	
FRONT	BEOLAB 8000
REAR	BEOLAB 4000

# Nastavení reproduktorů – BeoVision 10-40/46

Přidejte k televizoru reproduktory Power Link a subwoofer BeoLab a vytvoříte tak systém prostorového zvuku.

Systém prostorového zvuku se bez potíží vejde do obývacího pokoje. Na základě obrázku určete ideální poslechovou a sledovací polohu. Zvuk lze nejlépe vychutnat v prostoru vymezeném reproduktory.

## Výběr typu reproduktorů

Před nastavováním reproduktorů zapněte televizor.

### Zaregistrování typu reproduktorů ...

- > Otevřete nabídku TV SETUP a vyberte OPTIONS.
- > Stiskem **středového** tlačítka otevřete nabídku OPTIONS a vyberte položku SOUND.
- > Stiskem **středového** tlačítka otevřete nabídku SOUND SETUP a vyberte položku SPEAKER TYPE.
- > Stiskem **středového** tlačítka otevřete nabídku SPEAKER TYPE a navigačním tlačítkem vlevo nebo vpravo označte váš typ reproduktoru.
- > Stiskem navigačního tlačítka dolů se posuňte k dalšímu reproduktoru a navigačním tlačítkem vlevo nebo vpravo označte typ reproduktoru.
- > Stiskněte středové tlačítko a uložte nastavení nebo stiskněte tlačítko **BACK** a ukončete nabídku bez uložení.

SPEAKER TYPE	
FRONT	BEOLAB 8000
REAR	BEOLAB 4000
SUBWOOFER	YES

## Nastavení vzdálenosti reproduktorů

Zapněte televizor z oblíbené pozice pro sledování. Zadejte přímou vzdálenost v metrech mezi pozicí pro sledování a jednotlivými reproduktory.

### Nastavení vzdáleností reproduktorů ...

- > Otevřete nabídku TV SETUP a vyberte OPTIONS.
- > Stiskem **středového** tlačítka otevřete nabídku OPTIONS a vyberte položku SOUND.
- > Stiskem **středového** tlačítka otevřete nabídku SOUND SETUP a vyberte položku SPEAKER DISTANCE.
- > Stiskem **středového** tlačítka otevřete nabídku SPEAKER DISTANCE.
- > Posouvejte kurzor z reproduktoru na reproduktor a navigačním tlačítkem vlevo nebo vpravo nastavte přibližnou přímou vzdálenost v metrech mezi vaší sledovací polohou a jednotlivými reproduktory.
- > Po zadání vzdálenosti reproduktorů stiskněte **středové** tlačítko pro uložení nastavení, nebo stiskněte a podržte tlačítko **BACK** pro ukončení nabídky bez uložení.

SPEAKER DISTANCE	
CENTRE	1.0 M
LEFT FRONT	1.0 M
RIGHT FRONT	1.0 M
RIGHT REAR	1.0 M
LEFT REAR	1.0 M
SUBWOOFER	1.0 M

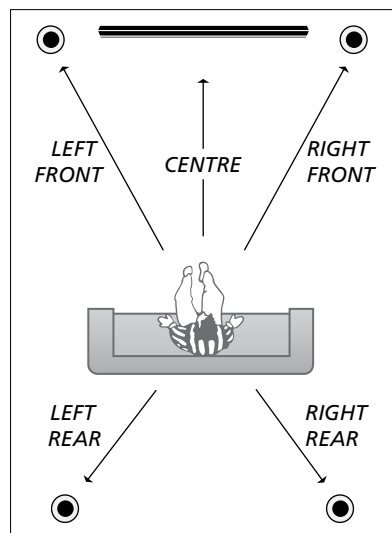

## Kalibrace hlasitosti

Po zapojení všech reproduktorů systému prostorového zvuku do televizoru je třeba provést jejich kalibraci.

Kalibrace zvuku se provádí střídavě v každém reproduktoru, který jste připojili v systému prostorového zvuku. Vaším úkolem je nastavit úroveň zvuku ze všech připojených reproduktorů tak, aby odpovídala úrovni ze středového reproduktoru. Můžete určit, zda se má sekvence zvuků aktivovat automaticky nebo ručně.

Provedenou kalibraci reproduktorů je nutné zopakovat pouze v případě změny v systému zvuku, například při posunutí jednoho z reproduktorů.

SPEAKER LEVEL	
SEQUENCE	MANUAL
LEFT FRONT	.....
RIGHT FRONT	.....
RIGHT REAR	.....
LEFT REAR	.....

### *Kalibrování hlasitosti ...*

- > Otevřete nabídku TV SETUP a vyberte OPTIONS.
- > Stiskem **středového** tlačítka otevřete nabídku OPTIONS a vyberte položku SOUND.
- > Stiskem **středového** tlačítka otevřete nabídku SOUND SETUP a vyberte položku SPEAKER LEVEL.
- > Stiskem **středového** tlačítka otevřete nabídku SPEAKER LEVEL. Zvýrazní se položka SEQUENCE.
- > Navigačním tlačítkem vlevo nebo vpravo vyberte mezi položkami AUTOMATIC a MANUAL.
- > Navigačním tlačítkem vlevo nebo vpravo upravíte zvuk reproduktoru a navigačním tlačítkem nahoru nebo dolů se přesunete k dalšímu reproduktoru.
- > Po upravení hlasitosti všech reproduktorů systému prostorového zvuku stiskem **středového** tlačítka uložíte provedené nastavení, nebo stisknete tlačítko **BACK** pro ukončení nabídky bez uložení.

## Zobrazení názvu aktivního zvukového systému

Název aktivního zvukového systému pro zdroj nebo program můžete zobrazit na obrazovce. Není však možné upravit nebo předvolit zvukový systém.

### Zobrazení aktivního zvukového systému ...

- > Otevřete nabídku TV SETUP a vyberte OPTIONS.
- > Stiskem **středového** tlačítka otevřete nabídku OPTIONS a vyberte položku SOUND.
- > Stiskem **středového** tlačítka otevřete nabídku SOUND SETUP a vyberte položku SOUND SYSTEM.
- > Stiskem **středového** tlačítka otevřete nabídku SOUND SYSTEM. Zobrazí se aktivní zvukový systém.
- > Stiskem a podržením tlačítka **BACK** ukončíte nabídky.

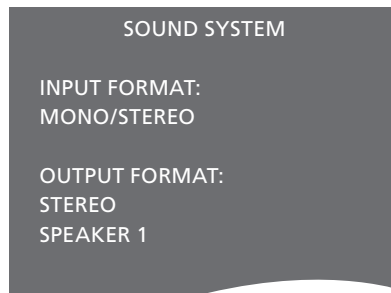

*Příklad zvukového systému, který se může v nabídce zobrazit.*

*Kombinace vašich reproduktorů nevyžaduje shodu počtu dostupných kanálů pro zvukový systém, aby byla aktivní.*



# Úprava nastavení obrazu a zvuku

Výchozí nastavení obrazu a zvuku představují neutrální hodnoty, které vyhovují většině situací. Tato nastavení však můžete v případě potřeby upravit podle vlastního uvážení.

Můžete upravit jas, barvy či kontrast obrazu. Nastavení zvuku zahrnují hlasitost, basy a výšky.

Nastavení obrazu a zvuku lze uložit dočasně (do okamžiku vypnutí televizoru) nebo trvale.

Po připojení herní konzole k televizoru aktivujte režim GAME MODE.

Informace o změně formátu obrazu najdete v rychlém průvodci.

## Úprava jasu, barev nebo kontrastu

K nastavení obrazu slouží nabídka PICTURE. Dočasná nastavení se zruší, když vypnete televizor.

- > Otevřete nabídku TV SETUP a vyberte OPTIONS.
- > Stiskem **středového** tlačítka otevřete nabídku OPTIONS a vyberte položku PICTURE.
- > Stiskem **středového** tlačítka otevřete nabídku PICTURE.
- > Navigační tlačítka nahoru nebo dolů slouží k posunu mezi položkami nabídky.
- > Navigačním tlačítkem vlevo nebo vpravo upravujete hodnoty.
- > Stiskem tlačítka **BACK** uložíte nastavení, dokud se televizor nevypne, nebo
- > ... stiskem **středového** tlačítka uložíte nastavení trvale.

Pro zdroje video signálu VGA se zobrazí také následující možnosti:

HOR. SIZE ... Přizpůsobení velikosti obrazu podél vodorovné osy.

VERT. SIZE ... Přizpůsobení velikosti obrazu podél svislé osy.

HOR. POSITION ... Přizpůsobení polohy obrazu podél vodorovné osy.

VERT. POSITION ... Přizpůsobení polohy obrazu podél svislé osy.

Pro rozlišení obrazovky platné v okamžiku úpravy nastavení platí pouze čtyři nastavení.

*Pro dočasné odstranění obrazu z obrazovky stiskněte tlačítko **LIST**, navigačním tlačítkem nahoru nebo dolů zobrazte na displeji dálkového ovladače Beo4 položku **P.MUTE** a stiskněte **středové** tlačítko. Chcete-li obnovit obraz, stiskněte tlačítko zdroje. (Beo6: Stiskem tlačítka  otevřete na displeji ovladače Beo6 nabídku Scene, stiskněte **Picture** a potom stiskněte **P.Mute**. Pro obnovení obrazu znovu stiskněte **P.Mute**.)*

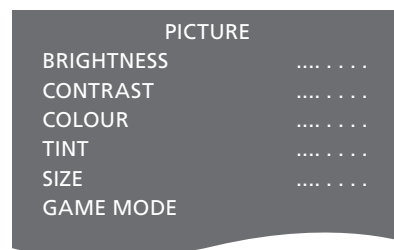

*Když je signál vyslán ve formátu 1080p nebo 1080i, položka nabídky SIZE je k dispozici v nabídce PICTURE.*

## **Herní režim**

Když připojíte herní konzoli nebo když hrajete počítačovou hru s využitím televizoru jako monitoru, můžete aktivovat herní režim Game mode. Herní režim minimalizuje prodlevu způsobenou zpracováním signálu. Televizor si pamatuje, zda byl při posledním výběru zdroje aktivován herní režim.

*Přímá aktivace režimu GAME MODE pomocí dálkového ovladače Beo6 ...*

- > Stiskněte **Game** a vyberte **On** nebo vyberte **Off** pro deaktivaci herního režimu.

*Aktivace herního režimu GAME MODE pomocí nabídky TV SETUP ...*

- > Otevřete nabídku TV SETUP a vyberte OPTIONS.
- > Stiskem **středového** tlačítka otevřete nabídku OPTIONS a vyberte položku PICTURE.
- > Stiskem **středového** tlačítka otevřete nabídku PICTURE.
- > Navigačními tlačítky nahoru nebo dolů se přesuňte na GAME MODE.
- > Stiskem **středového** tlačítka přepínáte mezi zapnutím ON a vypnutím OFF.
- > Stiskem tlačítka **BACK** se vrátíte do předchozích nabídek. Stiskem a podržením tlačítka **BACK** nabídky ukončíte.

*Přímá aktivace herního režimu GAME MODE pomocí dálkového ovladače Beo4\*<sup>1</sup> ...*

- > Stiskněte tlačítko **LIST** a navigačními tlačítky nahoru nebo dolů otevřete na displeji Beo4 nabídku GAME.
- > Stiskem **středového** tlačítka přepínáte mezi zapnutím ON a vypnutím OFF.

<sup>1</sup>\*Pokud máte ovladač Beo4 bez navigačního tlačítka, nabídka GAME nemusí být dostupná.

## Úprava hlasitosti, basů nebo výšek

Nastavení zvuku představuje neutrální hodnoty, které vyhovují většině situací. Tato nastavení však můžete v případě potřeby upravit podle vlastního uvážení.

Můžete nastavit úroveň hlasitosti zvuku, basy, výšky a subwoofer.

Funkci fyziologické úrovně hlasitosti můžete zapnout nebo vypnout. Funkce fyziologické úrovně hlasitosti slouží ke kompenzaci nedostatečné citlivosti lidského ucha na vysoké a nízké frekvence. Tyto frekvence jsou zesíleny při nízké hlasitosti tak, aby se tichá hudba stala dynamičtější.

Kromě toho můžete vybrat dva režimy výchozích kombinací reproduktorů. Jeden režim se použije při zapnutí zdroje videa v systému a druhý režim se použije při zapnutí zdroje zvuku připojeného k televizoru. I nadále můžete kdykoli vybrat různou kombinaci reproduktorů.

Další informace o kombinacích reproduktorů najdete [na straně 28](#).

### Nastavení zvuku ...

- > Otevřete nabídku TV SETUP a vyberte OPTIONS.
- > Stiskem **středového** tlačítka otevřete nabídku OPTIONS a vyberte položku SOUND.
- > Stiskem **středového** tlačítka otevřete nabídku SOUND SETUP a vyberte položku ADJUSTMENT.
- > Stiskem **středového** tlačítka otevřete nabídku SOUND ADJUSTMENT.
- > Navigačními tlačítky nahoru nebo dolů vyberte položku, kterou chcete upravit.
- > Navigačním tlačítkem vlevo nebo vpravo upravte hodnoty nebo vyberte nastavení.
- > Stiskem tlačítka **BACK** uložíte nastavení, dokud se televizor nevypne, nebo ...
- > ... stiskem **středového** tlačítka uložíte nastavení trvale.

SOUND ADJUSTMENT	
VOLUME	.... . . . .
BASS	.... . . . .
TREBLE	.... . . . .
SUBWOOFER	.... . . . .
LOUDNESS	ON
DEFAULT VIDEO	SPEAKER3
DEFAULT AUDIO	SPEAKER2

*Obsah nabídky SOUND se liší v závislosti na tom, co jste připojili k televizoru.*



# Každodenní používání kombinací reproduktorů – BeoVision 10-32

Kombinaci reproduktorů vhodnou pro používaný zdroj si můžete vybrat za podmínky, že příslušný typ reproduktoru je v systému dostupný.

**POZNÁMKA!** Pokud nemáte připojeny žádné externí reproduktory nebo máte připojen pouze subwoofer, budete mít k dispozici pouze nabídku **SPEAKER 1**.

## Výběr reproduktorů pro zvuk filmu

Na výběr máte tři režimy reproduktorů podle toho, jaký zdroj používáte a jaké reproduktory jste připojili k televizoru.

- > Stiskněte tlačítko **LIST** a navigačními tlačítky nahoru nebo dolů otevřete na displeji Beo4 nabídku **SPEAKER** (Beo6: Stiskem tlačítka  otevřete na displeji ovladače Beo6 nabídku **Scene** a potom stiskem položky **Speaker** otevřete nabídku reproduktorů.)
- > Stisknutím příslušného čísla (1–3) vyberete požadovanou kombinaci reproduktorů. (Beo6: Stiskněte **Optimise** nebo **Mode 1 – 3**). Vybrané reproduktory se automaticky zapojí.
- > Stisknutím a podržením tlačítka **BACK** odstraníte položku **SPEAKER** z displeje dálkového ovladače Beo4 a přejdete zpět na aktuální zdroj. (Beo6: Stisknutím tlačítka  odstraníte nabídku **Speaker**).

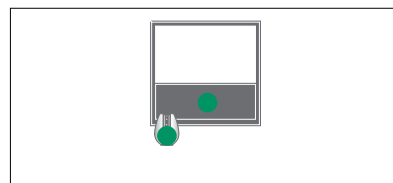

*SPEAKER 1*

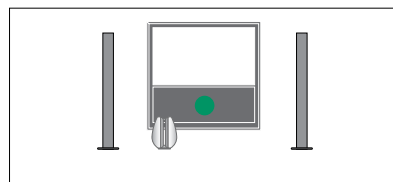

*SPEAKER 1*

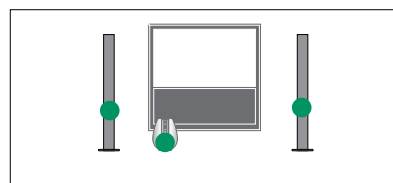

*SPEAKER 2*

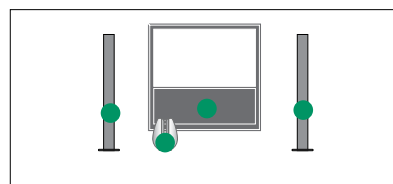

*SPEAKER 3*

## Nastavení vyvážení reproduktorů pomocí dálkového ovladače Beo4

Můžete dočasně nastavit vyvážení mezi jednotlivými reproduktory ...

- > Stiskněte tlačítko **LIST**, navigačním tlačítkem nahoru nebo dolů zobrazte na displeji dálkového ovladače Beo4 položku **SPEAKER** a stiskněte středové tlačítko.
- > Nyní pomocí tlačítek **◀** a **▶** upravte levé a pravé vyvážení reproduktorů.
- > Stisknutím tlačítka **BACK** odstraníte položku **SPEAKER** z displeje dálkového ovladače Beo4 a přejdete zpět na aktuální zdroj.

*Můžete nastavit dvě výchozí kombinace reproduktorů, které vyhovují používanému zdroji, viz strana 27.*

# Každodenní používání kombinací reproduktorů – BeoVision 10-40/46

Zapojením reproduktorů Bang & Olufsen a subwooferu BeoLab můžete televizor rozšířit na systém prostorového zvuku.

Po zapnutí určitého zdroje televizor automaticky vybere příslušné reproduktory v závislosti na typu zvuku, který je pro daný zdroj nevhodnější.

Kombinace reproduktorů se optimalizuje stiskem středového tlačítka na ovladači Beo4. **POZNÁMKA!** Pokud jsou k televizoru připojeny například pouze dva přední reproduktory, můžete vybírat pouze položky **SPEAKER 1–3**.

## Výběr reproduktorů pro zvuk filmu

Kombinaci reproduktorů vhodnou pro používaný zdroj si můžete vybrat za podmínky, že příslušný typ reproduktoru je v systému dostupný.

- > Stiskněte tlačítko **LIST** a navigačními tlačítky nahoru nebo dolů otevřete na displeji Beo4 nabídku **SPEAKER** (Beo6: Stiskem tlačítka  $\triangle$  otevřete na displeji ovladače Beo6 nabídku **Scene** a potom stiskem položky **Speaker** otevřete nabídku reproduktorů.)
- > Stiskněte středové tlačítko, pokud chcete optimalizovat zvuk, nebo stiskem 1–5 vyberte požadovanou kombinaci reproduktorů. (Beo6: Stiskněte **Optimise** nebo **Mode 1 – 5**). Vybrané reproduktory se automaticky zapojí.
- > Stisknutím a podržením tlačítka **BACK** odstraníte položku **SPEAKER** z displeje dálkového ovladače Beo4 a přejdete zpět na aktuální zdroj. (Beo6: Stisknutím tlačítka  $\triangle$  odstraníte nabídku **Speaker**).

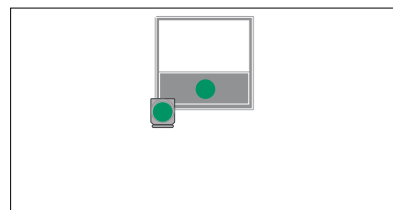

*SPEAKER 1*

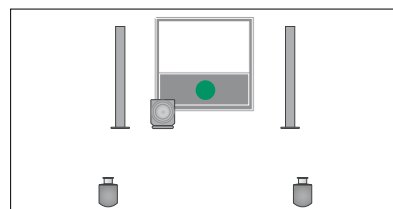

*SPEAKER 1*

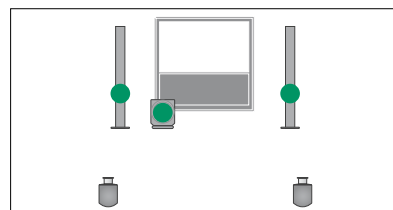

*SPEAKER 2*

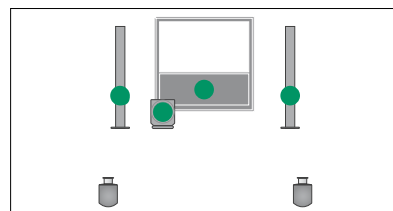

*SPEAKER 3*

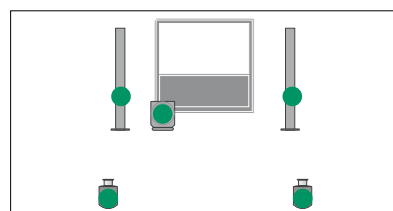

*SPEAKER 4*

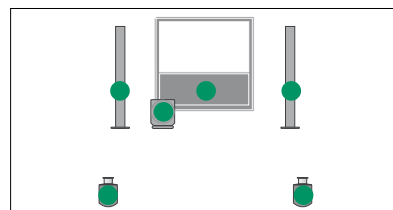

*SPEAKER 5*

## Nastavení vyvážení reproduktorů pomocí dálkového ovladače Beo4

Můžete dočasně nastavit vyvážení mezi jednotlivými reproduktory.

- > Stiskněte tlačítko **LIST**, navigačním tlačítkem nahoru nebo dolů zobrazte na displeji dálkového ovladače Beo4 položku **SPEAKER** a stiskněte středové tlačítko.
- > Nyní pomocí tlačítek  $\blacktriangle$ ,  $\blacktriangledown$ ,  $\blacktriangleleft$  a  $\blacktriangleright$  upravte přední, zadní, levé a pravé vyvážení reproduktorů.
- > Stisknutím a podržením tlačítka **BACK** odstraníte položku **SPEAKER** z displeje dálkového ovladače Beo4 a přejdete zpět na aktuální zdroj.

# Nastavení automatického zapnutí nebo vypnutí televizoru

Televizor je vybaven integrovaným časovačem vypnutí, což znamená, že můžete nastavit vypnutí televizoru po uběhnutí určitého počtu minut.

Televizor je dále vybaven časovačem přehrávání naprogramovaným pro hlavní zdroj zvuku nebo videa připojený k televizoru pomocí Master Link.

Pokud je zdrojem časovače přehrávání DTV, je třeba provést nastavení v nabídce DTV PLAY TIMER.

Televizor lze nastavit i na automatické přepnutí do pohotovostního režimu po určité době nečinnosti.

Pokud je k televizoru připojeno další zařízení, nastavte možnost POWER SAVING na OFF.

**POZNÁMKA!** Z bezpečnostních důvodů se stojan nezapne, pokud je televizor zapnutý pouze časovačem přehrávání.

## Časovač vypnutí

Televizor můžete nastavit tak, aby se po uplynutí určitého počtu minut automaticky vypnul.

### *Aktivace časovače vypnutí pomocí dálkového ovladače Beo4\*1 ...*

- > Stiskněte tlačítko **LIST** a navigačními tlačítky nahoru nebo dolů otevřete na displeji Beo4 nabídku **SLEEP**.
- > Stiskem **středového** tlačítka vyberte požadovaný počet minut.

### *Deaktivace časovače vypnutí ...*

- > Stiskněte tlačítko **LIST** a navigačními tlačítky nahoru nebo dolů otevřete na displeji Beo4 nabídku **SLEEP**.
- > Opakovaným stiskem **středového** tlačítka zobrazte na displeji televizoru **OFF**.

### *Aktivace časovače vypnutí pomocí dálkového ovladače Beo6 ...*

- > Stiskněte **Sleep** a vyberte počet minut nebo **Off**.

### *Nastavení časovače vypnutí pomocí nabídky ...*

- > Stiskem tlačítka **MENU** otevřete nabídku **TV SETUP** a vyberte položku **SLEEP TIMER**.
- > Stiskem **středového** tlačítka otevřete nabídku **SLEEP TIMER**.
- > Stiskem **středového** tlačítka přepínáte mezi počty minut a vypnutím **OFF**.

*\*1Pokud máte ovladač Beo4 bez navigačního tlačítka, nabídka **SLEEP** nemusí být dostupná.*

## Časovač přehrávání

Pokud televizor propojíte pomocí kabelu Master Link s audio či videozařízením Bang & Olufsen, můžete je prostřednictvím nabídky **PLAY TIMER** zahrnout nebo vyloučit z funkcí časovače. Chcete-li například, aby se časované funkce vztahovaly pouze na televizor, nastavte časovač přehrávání televizoru na možnost **ON** a časovač přehrávání audiosystému na možnost **OFF**.

### *Zapnutí časovače přehrávání ...*

- > Stiskem tlačítka **MENU** otevřete nabídku **TV SETUP** a vyberte položku **PLAY TIMER**.
- > Stiskem **středového** tlačítka otevřete nabídku **PLAY TIMER** a vyberte položku **TIMER ON/OFF**.
- > Stiskem **středového** tlačítka otevřete nabídku **TIMER ON/OFF**.
- > Navigačním tlačítkem vlevo nebo vpravo označte **ON**.
- > Stiskem **středového** tlačítka uložíte nastavení.

*Další informace o programování časovačů a zapnutí/vypnutí časovače přehrávání pro připojené audio nebo videozařízení Bang & Olufsen najdete v příručce dodané se zařízením.*

## Časovač přehrávání DTV

Pokud časovač přehrávání, který jste naprogramovali pro připojené audio nebo videozařízení Bang & Olufsen, používá jako zdroj DTV a v televizoru je zapnutý modul DVB-HD, musíte vybrat nastavení pro položky MODE a GROUP. V nabídce MODE vyberte, zda se jako zdroj použije rádio nebo televize. V nabídce GROUP vyberte, které skupiny stanic nebo kanálů se použijí při aktivaci časovače přehrávání.

### Zadání nastavení časovače přehrávání DTV ...

- > Otevřete nabídku TV SETUP a vyberte OPTIONS.
- > Stiskem **středového** tlačítka otevřete nabídku OPTIONS a vyberte položku DTV PLAY TIMER.
- > Stiskem **středového** tlačítka otevřete nabídku DTV PLAY TIMER a navigačním tlačítkem nahoru nebo dolů přepínáte mezi položkami MODE a GROUP.
- > Navigačním tlačítkem vlevo nebo vpravo vyberte požadované nastavení.
- > Stiskem **středového** tlačítka uložíte nastavení.
- > Stiskem tlačítka **BACK** se vrátíte do předchozích nabídek. Stiskem a podržením tlačítka **BACK** nabídky ukončíte.

*Poznámka! Pokud je televizní tuner vypnutý a modul DVB-HD se aktivuje stiskem tlačítka TV na dálkovém ovladači, název nabídky bude TV PLAY TIMER.*

*Nezapomeňte nastavit nabídku PLAY TIMER na ON, pokud má být televizor nebo jeho reproduktory aktivovány časovačem přehrávání.*

## Nastavení pohotovostního režimu

Televizor lze nastavit na přepnutí do pohotovostního režimu po určité době nečinnosti. Výchozím nastavením jsou 4 hodiny. Tato funkce platí pouze pro režim videa, nikoliv zvuku. Televizor lze přepnout i do úsporného režimu.

### Nastavení pohotovostního režimu ...

- > Otevřete nabídku TV SETUP a vyberte OPTIONS.
- > Stiskem středového tlačítka otevřete nabídku OPTIONS a vyberte položku STANDBY SETTINGS. Stiskem **středového** tlačítka otevřete nabídku STANDBY SETTINGS a navigačním tlačítkem nahoru nebo dolů přepínáte mezi položkami AUTO STANDBY a POWER SAVING.
- > Navigačním tlačítkem vlevo nebo vpravo vyberte požadované nastavení.
- > Stiskem **středového** tlačítka uložíte nastavení.
- > Stiskem tlačítka **BACK** se vrátíte do předchozích nabídek. Stiskem a podržením tlačítka **BACK** nabídky ukončíte.

*Je-li aktivní funkce AUTO STANDBY, na obrazovce televizoru se zobrazí zpráva, pokud byl televizor v nečinnosti po dobu nastavenou v nabídce. Bude-li televizor i nadále nečinný, přepne se do pohotovostního režimu.*

*Jestliže televizor po dobu 15 minut nezjistí žádný video signál, přepne se do pohotovostního režimu.*



Nabídka DTV PLAY TIMER.

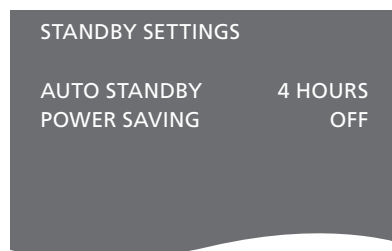

Nabídka STANDBY SETTINGS.

*Pokud nastavíte POWER SAVING na ON, nesmí být připojen kabel Master Link a nemůžete zapnout televizor nebo jeho zdroje z propojené místnosti. Dále při funkci POWER SAVING nastavené na ON nemůžete aktivovat externí časovače přehrávání a ani nemůžete nahrávat na rekordér s pevným diskem Bang & Olufsen.*

# Nastavení dálkového ovladače Beo4

Pokud nemáte dálkový ovladač Beo4 s navigačním tlačítkem, musíte změnit nastavení v nabídce BEO4 SETTING. Televizor musí být nastaven na použití s dálkovým ovladačem Beo4 bez navigačního tlačítka.

Televizor nicméně můžete nastavit na ovládání bez navigačního tlačítka i tehdy, když dálkový ovladač má navigační tlačítko. Toto může být prospěšné tehdy, když máte systém BeoLink obsahující televizor bez nabídky BEO4 SETTING.

Pokud nastavíte televizor na ovládání bez navigačního tlačítka a máte dálkový ovladač Beo4 s navigačním tlačítkem, musíte změnit i nastavení MODE ovladače Beo4, viz příručka dálkového ovladače Beo4.

## Typ Beo4

V nabídce BEO4 SETTING nastavte, zda je váš dálkový ovladač Beo4 vybaven navigačním tlačítkem, anebo nikoliv.

### *Nastavení dálkového ovladače Beo4 ...*

- > Otevřete nabídku TV SETUP a vyberte OPTIONS.
- > Stiskem **středového** tlačítka otevřete nabídku OPTIONS a vyberte položku BEO4 SETTING.
- > Stiskem **středového** tlačítka otevřete nabídku BEO4 SETTING.
- > Navigačním tlačítkem nahoru nebo dolů vyberte požadované nastavení.
- > Stiskem **středového** tlačítka uložíte nastavení.
- > Stiskem tlačítka **BACK** se vrátíte do předchozích nabídek. Stiskem a podržením tlačítka **BACK** nabídky ukončíte.

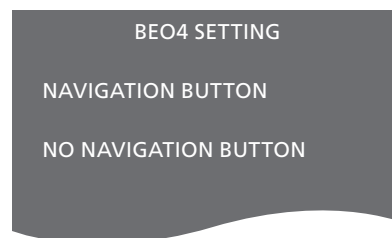

Více informací o ovládání nabídek různými typy dálkových ovladačů najdete [na straně 4](#).



# Aktivace funkcí

Doplňkové funkce televizoru zpřístupníte v nabídce FEATURE ACTIVATION. Další informace o doplňkových funkcích vám sdělí prodejce Bang & Olufsen.

## Klíč pro aktivaci funkcí

Zpřístupnění doplňkových funkcí vyžaduje zadání klíče pro aktivaci funkcí. Klíč pro aktivaci funkcí si můžete zakoupit u prodejce Bang & Olufsen. Klíč nelze deaktivovat.

### Zadání aktivčního klíče ...

- > Otevřete nabídku TV SETUP a vyberte OPTIONS.
- > Stiskem **středového** tlačítka otevřete nabídku OPTIONS a vyberte položku FEATURE ACTIVATION.
- > Stiskem **středového** tlačítka otevřete nabídku FEATURE ACTIVATION.
- > Vyberte funkci, kterou chcete aktivovat, a stiskněte **středové** tlačítko.
- > Pomocí číselných tlačítek zadejte 12číselný kód. Nesprávně zadanou číslici lze vymazat stiskem navigačního tlačítka vlevo, všechny číslice lze vymazat stiskem tlačítka **BACK**.
- > Po zadání číslic stiskněte **středové** tlačítko pro potvrzení.



# HDMI Matrix

Funkce HDMI Matrix je doplňkovou funkcí, kterou lze zakoupit samostatně. Po zadání aktivačního klíče se v televizoru zpřístupní doplňkový software. Vlastní funkce HDMI Matrix je fyzický produkt, který umožňuje připojit k televizoru až 32 externích zdrojů a ovládat je dálkovým ovladačem Beo6. Další informace o doplňkových funkcích vám sdělí prodejce Bang & Olufsen.

## Důležité informace

Zařízení HDMI Matrix musí zapojit a nastavit prodejce Bang & Olufsen.

- Váš dálkový ovladač Beo6 musí být před použitím zařízení HDMI Matrix překonfigurován.
- Zařízení HDMI Matrix nelze ovládat dálkovým ovladačem Beo4.
- Do systému nelze zapojit více než jedno zařízení HDMI Matrix.
- Zařízení HDMI Matrix nelze nakonfigurovat na expandér HDMI.

HDMI MATRIX	
MATRIX	YES
INPUTS	16
IR SOCKET	PUC1
IR TYPE	PLUG
HDMI	A

### Nastavení v nabídce HDMI MATRIX ...

V nabídce HDMI MATRIX můžete vybrat nastavení pro zařízení HDMI Matrix.

### V nabídce CONNECTIONS ...

- > Otevřete nabídku HDMI MATRIX.
- > Položku MATRIX nastavte na YES.
- > Položku INPUTS nastavte nejméně na stejný počet zdrojů, které jste připojili.
- > Vyberte IR konektor. Nemůžete vybrat NONE.
- > Výběrem IR TYPE označte způsob, jakým je televizor připojen k zařízení HDMI Matrix.
- > Vyberte HDMI konektor. Nemůžete vybrat NONE.
- > Stiskem **středového** tlačítka uložíte nastavení nabídky HDMI MATRIX.
- > Po uložení nastavení vyberte typ zařízení HDMI Matrix.
- > Stiskem **středového** tlačítka uložíte nastavení.

*Pokud později deaktivujete uloženou konfiguraci zařízení HDMI Matrix nastavením položky HDMI Matrix na NO, vaše nastavení v položce INPUTS zůstane uloženo. To znamená, že pokud tuto položku později nastavíte na YES, nastavení se znovu objeví.*

**Přidání zdrojů do nastavení ...**

Zdroje připojené k zařízení HDMI Matrix musí být registrovány v televizoru.

**Konfigurace vstupů ...**

- > Postupně nakonfigurujte každý vstup.
- > Pojmenujte každý vstup podle pokynů na obrazovce. Pokud vstup nepojmenujete, použije se název z vybraného seznamu periferních řídicích jednotek (PUC).
- > Vyberte zdroj PUC pro daný vstup. Zdroje jsou rozděleny do čtyř kategorií: SET-TOP BOX, DVD PLAYER/RECORDER, VIDEO RECORDER a OTHER.
- > Po uložení nastavení vstupu můžete nakonfigurovat další vstup. Takto pokračujte, dokud nebudou nakonfigurovány všechny vstupy.
- > Stiskem **zeleného** tlačítka se vrátíte do nabídky CONNECTIONS.

HDMI MATRIX	
INPUT 1	NONE
INPUT 2	NONE
INPUT 3	NONE
INPUT 4	NONE
INPUT 5	NONE
INPUT 6	NONE
INPUT 7	NONE
INPUT 8	NONE

# Teletext

Každodenní používání teletextu je popsáno v rychlém průvodci, nicméně pro rychlé zpřístupnění si můžete uložit své oblíbené teletextové stránky.

## Uložení oblíbených stránek teletextu

Každý kanál má k dispozici devět stránek MEMO pro teletextovou službu.

### *Vytvoření stránky MEMO ...*

- > Otevřete stránku, kterou často prohlížíte.
- > Navigačním tlačítkem vlevo nebo vpravo přesuňte kurzor po nabídkové liště až na položku SETUP a stiskněte **středové** tlačítko. Objeví se devět očíslovaných míst pro uložení stránek MEMO. První z nich je zvýrazněné.
- > Stiskem **středového** tlačítka uložíte aktuální stránku. Kurzor se přesune na další dostupné místo MEMO.
- > Pro volbu další teletextové stránky, kterou si přejete uložit, použijte číselná tlačítka na dálkovém ovladači.
- > Opakujte tento postup pro každou stránku, kterou chcete uložit.
- > Chcete-li ukončit nastavení MEMO, přesuňte kurzor na položku BACK v nabídce teletextu a stiskněte **středové** tlačítko.
- > Stiskem tlačítka **BACK** teletext ukončíte.

## Každodenní používání stránek MEMO

V některých případech může být potřebné rychlé zobrazení stránek MEMO teletextu, například chcete-li si před odjezdem do práce prostřednictvím teletextové služby přečíst hlášení o dopravní situaci.

### *Zobrazení stránek MEMO ...*

- > Stiskněte tlačítko TEXT a zobrazte teletext.
- > Stiskem tlačítek ◀ nebo ▶ procházíte mezi stránkami MEMO.
- > Stiskem tlačítka **BACK** teletext ukončíte.

### *Odstranění stránky MEMO ...*

- > Navigačním tlačítkem vlevo nebo vpravo přesuňte kurzor na položku SETUP a stiskněte středové tlačítko.
- > Přesuňte kurzor na stránku MEMO, kterou chcete odstranit, a stiskněte **žluté** tlačítko.
- > Pro potvrzení stiskněte **žluté** tlačítko ještě jednou.

### *Zobrazení titulků teletextu pro program ...*

Pokud chcete, aby se teletextové titulky u jednotlivých programů zobrazovaly automaticky, uložte stránku s teletextovými titulky jako stránku MEMO 9. Titulky se ale nezobrazí, když bude zdrojem teletextu DVB-HD, ani když bude teletext zobrazen v režimu duální obrazovky.

# Ovládání jiných zařízení pomocí ovladačů Beo4 nebo Beo6

Integrovaná periferní řídicí jednotka (PUC) plní funkci překladače mezi připojeným videozařízením, například set-top boxem, videorekordérem nebo přehrávačem DVD a dálkovým ovladačem Bang & Olufsen.

Přístup k funkcím nabízeným zařízeními od jiných výrobců než Bang & Olufsen můžete získat pomocí dálkového ovladače Bang & Olufsen.

Když zařízení zapnete, funkce se zpřístupní prostřednictvím překryvné nabídky na televizní obrazovce, pokud používáte dálkový ovladač Beo4, nebo na displeji ovladače Beo6.

Pokyny pro různé funkce nabízené zařízením naleznete v uživatelské příručce k danému výrobku.

Společnost Bang & Olufsen nepodporuje všechna připojená zařízení. Další informace o podporovaných zařízeních vám sdělí prodejce Bang & Olufsen.

## Použití dálkového ovladače Beo4

Pokud vlastníte dálkový ovladač Beo4, některé funkce jsou přístupné přímo prostřednictvím ovladače Beo4, když zařízení zapnete. Další funkce jsou k dispozici prostřednictvím nabídky na televizní obrazovce. V této nabídce můžete vidět, která tlačítka ovladače Beo4 aktivují specifické služby nebo funkce.

U prodejce Bang & Olufsen je k dispozici přehled funkcí vysvětlující ovládání připojených zařízení pomocí dálkového ovladače Beo4.

- > Stiskněte tlačítko zdroje, například **V MEM**, a zapněte připojené zařízení.
- > Stisknutím tlačítka **MENU** aktivujete systém překryvné nabídky.
- > Stiskněte číselné tlačítko, které aktivuje požadovanou funkci, nebo aktivujte funkci stisknutím některého z barevných tlačítek.

*Překryvnou nabídku zařízení připojeného k televizoru v hlavní místnosti nelze zobrazit na obrazovce televizoru v propojené místnosti.*

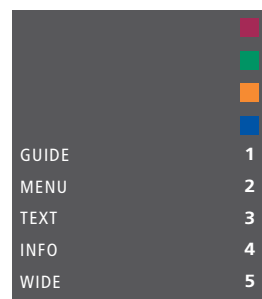

*Příklad překryvné nabídky. Tlačítka dálkového ovladače Beo4 jsou zobrazena vpravo v nabídce a jimi ovládané funkce pak vlevo. Nabídka může také uvádět tlačítka na dálkovém ovladači, který byl dodán k připojenému zařízení.*

## Přímé ovládání pomocí dálkového ovladače Beo4

Pokud víte, která tlačítka ovladače Beo4 aktivují příslušné funkce, můžete požadovanou funkci aktivovat bez otevření překryvné nabídky.

*Když je zařízení zapnuté ...*

- > Aktivujte funkci stisknutím některého z barevných tlačítek.
- > Stiskem a podržením středového tlačítka otevřete na obrazovce nabídku programového průvodce nebo položku Now/Next, pokud používáte zařízení podporující tyto funkce.
- > Stiskněte tlačítko **MENU** a pomocí číselných tlačítek aktivujte požadované funkce.
- > Pro přepínání kanálů použijte tlačítka ▲ a ▼.\*
- > Pro převíjení zpět a vpřed (např. záznamů) použijte tlačítka ◀ a ▶.\*

*\*Tato funkce není k dispozici u dálkového ovladače Beo4 bez navigačního tlačítka.*

## Použití nabídek zařízení

Jakmile aktivujete připojené zařízení, můžete ovládat nabídky pomocí dálkového ovladače.

### *Když jsou zobrazeny nabídky zařízení ...*

- > Navigační tlačítka nahoru, dolů, vlevo a vpravo slouží k pohybu v nabídkách.
- > Stiskem **středového** tlačítka vyberete a aktivujete funkci.
- > Stiskem tlačítka **BACK** ukončíte nabídky nebo se vrátíte do předchozí nabídky.
- > Stiskem číselných tlačítek zadáváte údaje do nabídek nebo služeb.
- > Barevná tlačítka používejte podle označení v nabídkách připojeného zařízení.
- > Stiskem tlačítka **BACK** se vrátíte do předchozích nabídek. Stiskem a podržením tlačítka **BACK** nabídky ukončíte.

## Použití dálkového ovladače Beo6

Hlavní funkce vašich zařízení lze ovládat pomocí dálkového ovladače Beo6. Dálkový ovladač Beo6 nemusí podporovat všechny funkce. Dostupné služby a funkce jsou zobrazeny na displeji ovladače Beo6 při aktivaci zařízení.

- > Stiskněte tlačítko zdroje, například **DTV**, a zapněte připojené zařízení.
- > Na displeji ovladače Beo6 stiskněte tlačítko, které aktivuje požadovanou funkci.

*Je-li připojené zařízení vybráno jako zdroj, zobrazíte hlavní nabídku televizoru dvojím stisknutím tlačítka **MENU**.*

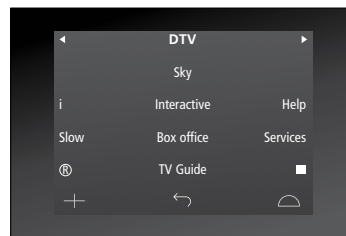

*Příklady displeje ovladače Beo6 používaného pro ovládání set-top boxu.*

# Připojení a ovládání audiosystému

Zapojíte-li do televizoru kompatibilní audiosystém Bang & Olufsen pomocí kabelu Master Link, můžete využívat výhod integrovaného audio a videosystému.

Takto můžete hudbu v audiosystému přehrávat prostřednictvím reproduktorů zapojených do televizoru, případně můžete přepnout na televizní program a zvuk směřovat do reproduktorů audiosystému.

AV systém lze umístit společně do jedné místnosti nebo můžete televizor umístit do jedné místnosti a audiosystém se soupravou reproduktorů do další místnosti.

Pokud chcete použít Master Link k integraci vašeho audio/videosystému, musíte nastavit funkci POWER SAVING na OFF, [viz strana 31](#).

Ne všechny audiosystémy Bang & Olufsen integraci s televizorem podporují.

## Připojení audiosystému k televizoru

*Pomocí kabelu BeoLink propojte konektory označené MASTER LINK na televizoru a audiosystému.*

**Programování nastavení AV pomocí Beo4**  
Televizní přijímač připojený do systému AV můžete nastavit pro správnou možnost Option pomocí ovladače Beo4. Nejprve přepněte celý systém do pohotovostního režimu.

**Nastavení položky Option pro televizor ...**

- > Na dálkovém ovladači Beo4 stiskněte tlačítko **•** a současně stiskněte tlačítko LIST.
- > Uvolněte obě tlačítka.
- > Navigačním tlačítkem nahoru nebo dolů zobrazte na displeji dálkového ovladače Beo4 položku **OPTION?** a stiskněte **středové** tlačítko.
- > Navigačním tlačítkem zobrazte na displeji dálkového ovladače Beo4 položku **V.OPT** a zadejte příslušné číslo (1, 2 nebo 4).

**Nastavení položky Option pro audiosystém ...**

- > Na dálkovém ovladači Beo4 stiskněte tlačítko **•** a současně stiskněte tlačítko LIST.
- > Uvolněte obě tlačítka.
- > Navigačním tlačítkem nahoru nebo dolů zobrazte na displeji dálkového ovladače Beo4 položku **OPTION?** a stiskněte **středové** tlačítko.
- > Navigačním tlačítkem nahoru nebo dolů zobrazte na displeji dálkového ovladače Beo4 položku **A.OPT** a zadejte příslušné číslo (0, 1, 2, 4, 5 nebo 6).

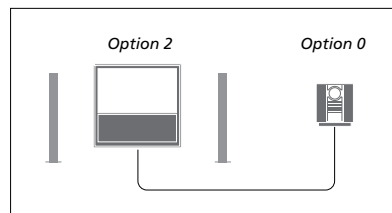

*Pokud jsou televizor a audiosystém nastaveny v jedné místnosti a všechny reproduktory jsou připojeny k televizoru, nastavte televizor na Option 2 a audiosystém na Option 0.*

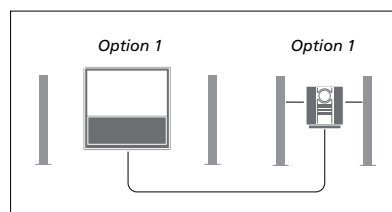

*Pokud jsou televizor (bez dalších reproduktorů nebo s nimi) a audiosystém (s připojenou sadou reproduktorů) nastaveny v jedné místnosti, nastavte televizor na Option 1 a audiosystém na Option 1.*

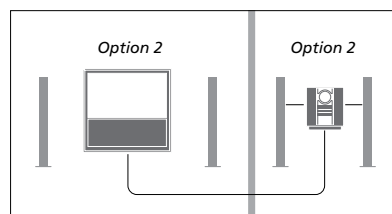

*Pokud je audiosystém nastaven v jedné místnosti a televizor (bez dalších reproduktorů nebo s nimi) v jiné, nastavte televizor na Option 2 a audiosystém na Option 2.*

### **Programování nastavení AV pomocí ovladače Beo6**

V případě že je televizor nastaven jako systém AV, je třeba nastavit správnou možnost Option pomocí dálkového ovladače Beo6. Nejprve přepněte celý systém do pohotovostního režimu.

#### *Nastavení položky Option pro televizor ...*

- > Postavte se před televizor.
- > Při stisknutém tlačítku • stiskněte **středové** tlačítko a otevřete nabídku Setup na ovladači Beo6.
- > Uvolněte obě tlačítka.
- > Stiskem **Option Pgm** otevřete nabídku Option Programming na ovladači Beo6.
- > Stiskněte tlačítko odpovídající zóně, ve které je televizor umístěn, například **Tv Area**.

#### *Nastavení položky Option pro audiosystém ...*

- > Postavte se před audiosystém.
- > Při stisknutém tlačítku • stiskněte **středové** tlačítko a otevřete nabídku Setup na ovladači Beo6.
- > Uvolněte obě tlačítka.
- > Stiskem **Option Pgm** otevřete nabídku Option Programming na ovladači Beo6.
- > Stiskněte tlačítko odpovídající zóně, ve které je audiosystém umístěn, například **Audio Area**.



## Používání audio/videosystému

Při integraci audiosystému do televizoru můžete vybrat reproduktory, které více vyhovují aktuálnímu audio či videoprogramu. Prostřednictvím audiosystému také můžete nahrávat zvuk z videa.

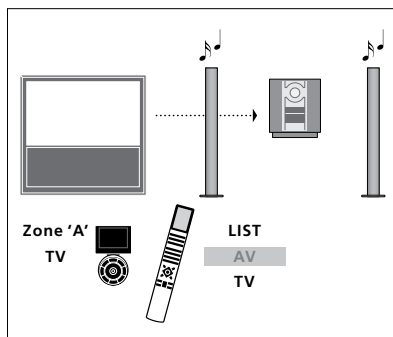

Chcete-li přehrávat zvuk z televizního zdroje prostřednictvím reproduktorů audiosystému, aniž byste zapínali obrazovku, stiskněte tlačítko **LIST** a navigačním tlačítkem nahoru nebo dolů otevřete nabídku **AV** na dálkovém ovladači Beo4 a potom stiskněte **TV**. (Beo6: Vyberte zónu reproduktorů audiosystému a potom stiskněte tlačítko zdroje, např. **TV**). Vpravo jsou zobrazeny pokyny pro Beo4 a vlevo pokyny pro Beo6.

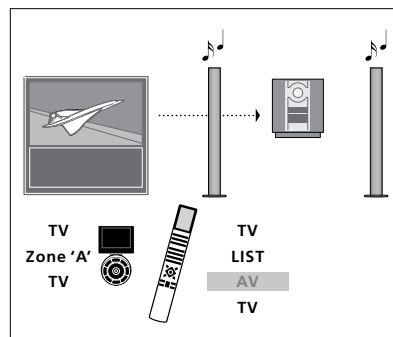

Chcete-li přehrávat zvuk z televizního zdroje prostřednictvím reproduktorů audiosystému se zapnutou obrazovkou, stiskněte tlačítko **TV**, stiskněte **LIST** a navigačním tlačítkem nahoru nebo dolů otevřete nabídku **AV** na dálkovém ovladači Beo4 a potom znovu stiskněte **TV**. (Beo6: Stiskněte **TV**, vyberte zónu reproduktorů audiosystému a znovu stiskněte **TV**). Vpravo jsou zobrazeny pokyny pro Beo4 a vlevo pokyny pro Beo6.

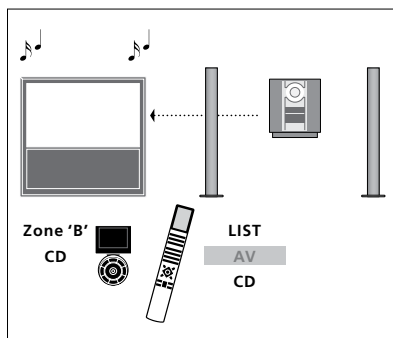

Chcete-li přehrávat zvuk z reproduktorů připojených k televizoru, stiskněte tlačítko **LIST** a navigačním tlačítkem nahoru nebo dolů otevřete nabídku **AV** na dálkovém ovladači Beo4 a potom stiskněte **CD**. (Beo6: Vyberte zónu reproduktorů připojených k televizoru a potom stiskněte tlačítko zdroje zvuku, např. **CD**). Vpravo jsou zobrazeny pokyny pro Beo4 a vlevo pokyny pro Beo6.

# Přenos zvuku a obrazu prostřednictvím technologie BeoLink

Systém BeoLink umožňuje přenos obrazu i zvuku do dalších místností v domě.

Je například možné propojit televizor s dalším videosystémem nebo soupravou reproduktorů v obývacím pokoji a umožnit tak přenos obrazu či zvuku do dalších místností.

Je-li nainstalován přenosový systém BeoLink, můžete televizor využívat jak v hlavní (např. obývací pokoj), tak i v propojené místnosti (např. pracovna nebo ložnice).

Za určitých podmínek je nutné zadat nastavení modulátoru.

## Propojení

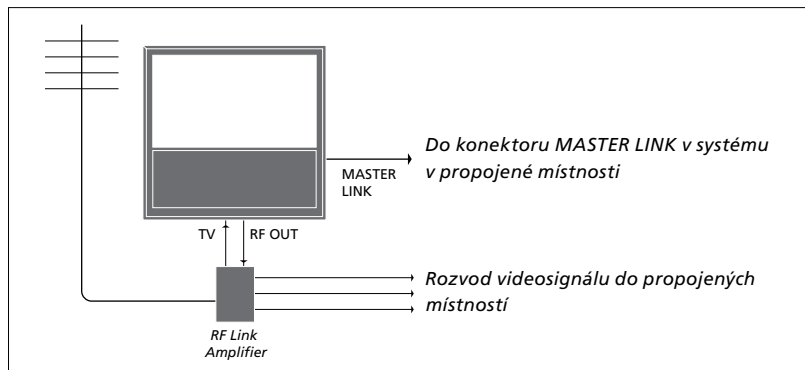

**Televizor v hlavní místnosti je nutné k systému v propojené místnosti připojit pomocí kabelu Master Link:**

- > Zapojte kabel Master Link do konektoru televizoru označeného MASTER LINK.
- > Chcete-li přenášet také videosignál, zapojte standardní anténní kabel do konektoru televizoru s označením RF OUT. Potom ved'te anténní kabel do zesilovače rádiové frekvence a kabel Master Link do propojené místnosti. Postupujte podle pokynů dodaných k zařízení v propojené místnosti.

*Pokud je audiosystém již připojen ke konektoru Master Link a chcete připojit další zařízení, musíte kabel Master Link rozdělit na dva a spojit jej s kabelem z propojené místnosti pomocí speciální spojovací krabice. Požádejte o pomoc prodejce Bang & Olufsen.*

*Digitální signály (HDMI) nelze rozvádět z hlavní místnosti do systému v propojené místnosti.*

*Pokud nastavíte POWER SAVING na ON, nemůžete zapnout televizor nebo jeho zdroje z propojené místnosti. V tomto případě rovněž nesmí být připojen kabel Master Link.*

## Systémový modulátor

Máte-li v propojené místnosti nainstalován audiosystém, například BeoLink Active/Passive, a ve stejné místnosti chcete nainstalovat nepropojitelný televizor, musí být systémový modulátor nastaven na možnost ON. Výchozí nastavení je AUTO, které se musí použít v případě použití propojitelného televizoru Bang & Olufsen.

### Zapnutí systémového modulátoru ...

- > Otevřete nabídku TV SETUP a vyberte OPTIONS.
- > Stiskem **středového** tlačítka otevřete nabídku OPTIONS a vyberte položku CONNECTIONS.
- > Stiskem **středového** tlačítka otevřete nabídku CONNECTIONS a vyberte položku LINK TUNING.
- > Stiskem **středového** tlačítka otevřete nabídku LINK TUNING a vyberte položku MODULATOR.
- > Navigačním tlačítkem vlevo nebo vpravo nastavte ON.
- > Stiskem **středového** tlačítka uložíte nastavení, nebo ...
- > ... stiskem a podržením tlačítka **BACK** ukončete nabídky bez uložení.

## Propojovací frekvence

Pokud například v dané oblasti vysílá televizní kanál na stejném kmitočtu, jaký používá výrobní nastavení pro systém BeoLink (599 MHz), je nutné přeladit systémový modulátor na nepoužívaný kmitočet. Po změně propojovací frekvence v systému hlavní místnosti zkontrolujte, zda odpovídá také propojovací frekvence v televizoru propojené místnosti.

### Změna propojovací frekvence ...

- > Otevřete nabídku TV SETUP a vyberte OPTIONS.
- > Stiskem **středového** tlačítka otevřete nabídku OPTIONS a vyberte položku CONNECTIONS.
- > Stiskem **středového** tlačítka otevřete nabídku CONNECTIONS a vyberte položku LINK TUNING.
- > Stiskem **středového** tlačítka otevřete nabídku LINK TUNING a vyberte položku FREQUENCY.
- > Navigačním tlačítkem vlevo nebo vpravo najděte nepoužívanou frekvenci.
- > Stiskem **středového** tlačítka uložíte nastavení, nebo ...
- > ... stiskem a podržením tlačítka **BACK** ukončete nabídky bez uložení.

LINK TUNING	
FREQUENCY	599
TV SYSTEM	B/G
MODULATOR	AUTO

Nabídka LINK TUNING.

LINK TUNING	
FREQUENCY	599
FINE TUNE	0
TV SYSTEM	B/G

Nabídka LINK FREQUENCY.

Při ladění propojovací frekvence v propojené místnosti se zobrazí testovací obrázek. Nabídka FINE TUNE je k dispozici pouze v nastavení propojené místnosti/Option 4.

# Televizor v propojené místnosti

Pokud máte doma nainstalován systém BeoLink a umístíte do propojené místnosti televizor, můžete prostřednictvím televizoru ovládat systémy zapojené v hlavní místnosti.

Při zapojování televizoru v propojené místnosti je třeba postupovat podle následujících pokynů:

- 1 Připojte televizor v propojené místnosti k síťovému napájení.
- 2 Pomocí dálkového ovladače naprogramujte televizor v propojené místnosti na správnou možnost Option.
- 3 Odpojte televizor v propojené místnosti od síťového napájení.
- 4 Proveďte příslušná propojení.
- 5 Připojte televizor v propojené místnosti k síťovému napájení.

## Nastavení Option

Pro správnou funkci celého systému je nezbytné, aby byla pro televizor v propojené místnosti před připojením k televizoru v hlavní místnosti nastavena správná možnost z nabídky Option!

### *V případě dálkového ovladače Beo4 ...*

- > Stiskněte tlačítko **•** a současně stiskněte tlačítko **LIST** na dálkovém ovladači Beo4.
- > Uvolněte obě tlačítka.
- > Navigačním tlačítkem nahoru nebo dolů zobrazte na displeji dálkového ovladače Beo4 položku **OPTION?** a stiskněte **středové** tlačítko.
- > Navigačním tlačítkem nahoru nebo dolů zobrazte na displeji dálkového ovladače Beo4 položku **V.OPT** a stiskněte **6\***.

### *V případě dálkového ovladače Beo6 ...*

- > Postavte se před televizor v propojené místnosti.
- > Při stisknutí tlačítka **•** stiskněte **středové** tlačítko a otevřete nabídku Setup na ovladači Beo6.
- > Uvolněte obě tlačítka.
- > Stiskem **Option Pgm** otevřete nabídku Option Programming na ovladači Beo6.
- > Stiskněte tlačítko odpovídající zóně, ve které je televizor umístěn.

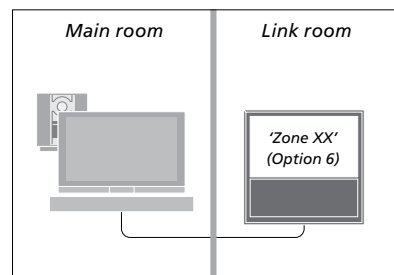

*\*Připojete-li televizor do propojené místnosti, ve které jsou již zapojeny zvukové zdroje (například reproduktory), musíte televizor nastavit na Option 5.*

## Ovládání z propojené místnosti

Z propojené místnosti můžete ovládat všechny zapojené systémy pomocí dálkového ovladače.

### *Použití zdroje pouze z jedné místnosti ...*

- > Stiskněte tlačítko požadovaného zdroje, například **RADIO**.
- > Ovládejte vybraný zdroj obvyklým způsobem.

### *Použití zdroje umístěného v hlavní místnosti – zdroj tohoto typu je přítomen v obou místnostech ...*

- > Stiskněte tlačítko **LIST** a navigačními tlačítky nahoru nebo dolů otevřete na displeji Beo4 nabídku **LINK**. (Beo6: Stiskněte tlačítko **Link** a otevřete zdroj zobrazení).
- > Stiskněte tlačítko požadovaného zdroje, například **TV**.
- > Ovládejte zdroj obvyklým způsobem.

### *Použití zdroje umístěného v propojovací místnosti – zdroj tohoto typu je přítomen v obou místnostech ...*

- > Stiskněte tlačítko požadovaného zdroje, například **TV**.
- > Ovládejte zdroj obvyklým způsobem.

### *Přehrávání stereofonního zvuku v propojené místnosti ...*

Zvuk vysílaný ze zdroje videa v hlavní místnosti (např. set-top box) do propojené místnosti je většinou přenášen v monofonní podobě. Můžete však vybrat přenos stereofonního zvuku:

- > Stiskem tlačítka **TV** zapněte televizor.
- > Stiskněte tlačítko **LIST** a navigačními tlačítky nahoru nebo dolů otevřete na displeji Beo4 nabídku **AV** (Beo6: Stiskněte tlačítko **AV** a otevřete zdroj zobrazení).
- > Stisknutím například tlačítka **DTV** zapněte set-top box připojený k televizoru v hlavní místnosti.

Dokud tato funkce bude aktivní, vysílání dalších zdrojů z hlavní místnosti do jiných systémů propojené místnosti není možné.

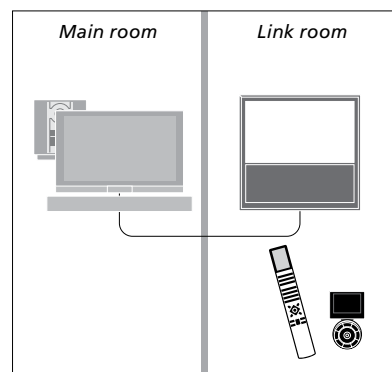

## Dva televizory v jedné místnosti

Pokud umístíte televizor do místnosti, kde již jeden televizor Bang & Olufsen máte, a příkazy dálkového ovladače mohou být přijímány oběma televizory, musíte změnit nastavení možnosti Option televizoru. To zabrání současné aktivaci obou televizorů.

Při nastavování možnosti Option odpojte ze síťového napájení televizor, který nechcete programovat. Takto zajistíte, že nastavení Option bude platit pouze pro požadovaný televizor.

### Jeden dálkový ovladač pro oba televizory

Aby váš televizor fungoval správně, je nezbytné u něj správně nastavit položku Option, viz [strana 44](#). Musíte nastavit televizor na Option 4, a pokud máte ovladač Beo6, musíte nastavit televizor i na správnou zónu\*1.

#### Beo4 – Ovládání televizoru při nastavení Option 4 ...

Za normálních okolností můžete aktivovat zdroj, například TV, pouhým stisknutím příslušného tlačítka na dálkovém ovladači. Pokud však nastavíte svůj televizor na možnost Option 4, musíte provést následující (v případě Beo4):

- > Stiskněte tlačítko LIST a navigačními tlačítky nahoru nebo dolů otevřete na displeji Beo4 nabídku LINK.
- > Stiskněte tlačítko zdroje, například TV.

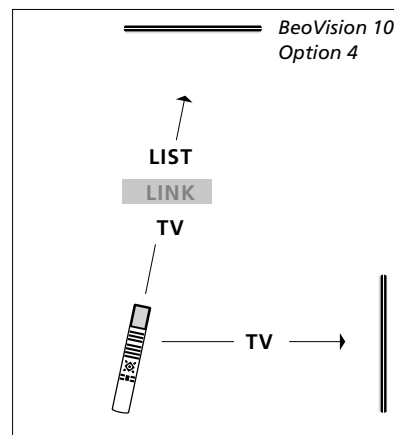

Ovládání dálkovým ovladačem Beo4.

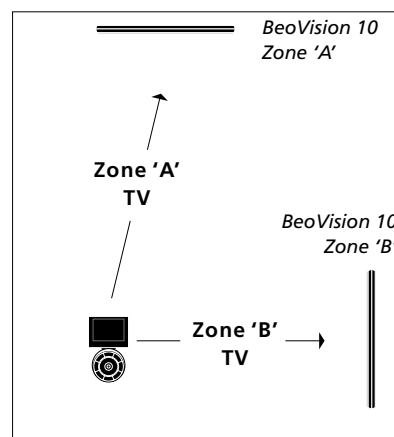

Ovládání dálkovým ovladačem Beo6.

\*1\*POZNÁMKA! Další informace o výběru zóny vám poskytne prodejce Bang & Olufsen.